

РЕШЕНИЯ ДЛЯ СТОМАТОЛОГИИ Б. БРАУН

Aesculap
Dental





Компания Aescular была основана в 1867 году. Главный офис расположен в немецком городе Туттлинген. Aescular более 150 лет производит хирургический инструментарий и более 100 лет – стоматологические инструменты. В 1998 году компания стала подразделением Группы Б. Браун.

Приоритет подразделения Aescular – высочайшее качество, основанное на многолетнем опыте, новейших технологиях производства и специальных программах обучения специалистов. Технический центр Aescular использует оборудование и технологии, идентичные применяемым на производстве, что позволяет восстановить инструментарий до состояния нового, насколько это возможно, принимая во внимание экономический аспект. Технический сервис Aescular имеет подразделение в России, расположенное в Санкт-Петербурге.



Каталог доступен в [App Store](#) и [Play Market](#)

Вся информация о компании на нашем сайте: www.bbraun.ru, а также на



www.vk.com/bbraunrussia



www.fb.com/bbraunrussia

Дополнительная информация о стоматологических инструментах Aescular доступна на сайте: www.aesculap-dental.com

СОДЕРЖАНИЕ

■	СТОМАТОЛОГИЧЕСКИЕ ИНСТРУМЕНТЫ	04–23
■	Зеркала и ручки	04–05
■	Зонды	06–09
■	Периодонтометры	10–11
■	Пинцеты. Базовый набор	12–15
■	Скелеры	16–18
■	Кюретки	19–29
■	Инструменты для прямой реставрации	30–56
■	Коффердам	57
■	Эндодонтические инструменты	58–61
■	Лезвия и ручки	62
■	Пинцеты	63–72
■	Иглодержатели	73–80
■	Костные кусачки	81–83
■	Ножницы	84–103
■	Распаторы	104–105
■	Костные кюретки	106–107
■	Щипцы для удаления зубов	108–127
■	Элеваторы	128–137
■	Люксатор, десмотом, периотом	138
■	Синдесмотом. Инструменты для ретракционной нити	139
■	Инструменты для имплантации	140–141
■	Инструменты для протезирования	142–143
■	КОНТЕЙНЕРЫ ДЛЯ СТОМАТОЛОГИЧЕСКИХ ИНСТРУМЕНТОВ	144–145
■	ШОВНЫЕ МАТЕРИАЛЫ И КЛЕЙ ДЛЯ ТКАНЕЙ	146–147
■	ПРОДУКЦИЯ ДЛЯ ДЕЗИНФЕКЦИИ	148–151
■	Гигиеническая и хирургическая обработка рук	148
■	Обработка кожи операционного поля и слизистых	149
■	Обработка поверхностей и инструментов	150
■	Аксессуары для дезинфекции	151
■	ПАМЯТКА ПО УХОДУ И ЗАТОЧКЕ ИНСТРУМЕНТОВ	152–153

ЗЕРКАЛА И РУЧКИ



DA026R Ø 22 мм
DA027R Ø 24 мм

Зеркало
стоматологическое



DA036R Ø 22 мм
DA037R Ø 24 мм

Зеркало
стоматологическое
родиевое

DA026R–
DA037R

12 шт. в упаковке

Ручки для зеркал

- Цветовое кодирование в соответствии с назначением для лучшей организации хранения и доступа
- Эргономичный дизайн
- Стерилизовать до 240°



DA090

135 мм, 5 1/2"



DA091

135 мм, 5 1/2"



DA092

135 мм, 5 1/2"



DA093

135 мм, 5 1/2"



DA083

Ручка для
зеркала
135 мм, 5 1/2"



DA074R

Ручка для
зеркала
125 мм, 5"



DA076R

Ручка для
зеркала
135 мм, 5 1/2"



DA080R

Ручка для
зеркала
120 мм, 4 3/4"

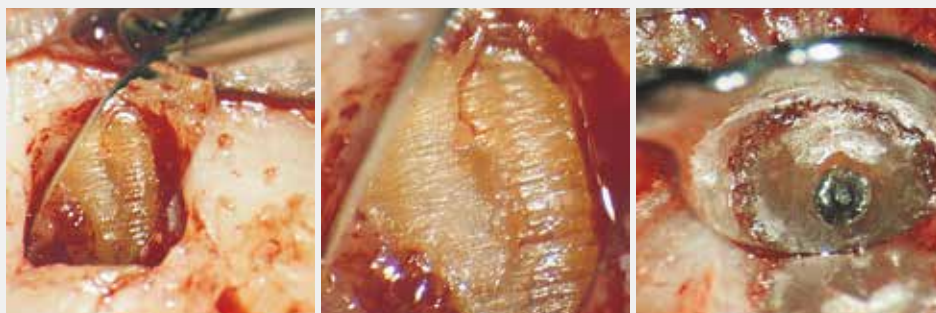

Микролезвия
10 шт. в упаковке



DA045R

Микрозеркало
2 мм, 45°
50 мм, 2"



DA046R

Микрозеркало
3 мм, 45°
50 мм, 2"



BB045T

Ручка для микрозеркал
DA043R–DA048R
титановая, также
подходит для
микролезвий
145 мм, 5 3/4"



ERGOPLANT

DX305R

150 мм, 6"
Ручка для
микролезвий



BB361R

Микролезвие



BB362R

Микролезвие



BB363R

Микролезвие



BB364R

Микролезвие



BB365R

Микролезвие

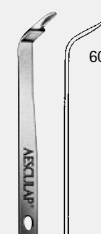

BB366R

Микролезвие



BB367R

Микролезвие



BB368R

Микролезвие



BB369R

Микролезвие



DA043R

Микрозеркало
Ø 3,5 мм, 35°
45 мм, 1 3/4"



DA044R

Микрозеркало
Ø 4,7 мм, 35°
45 мм, 1 3/4"

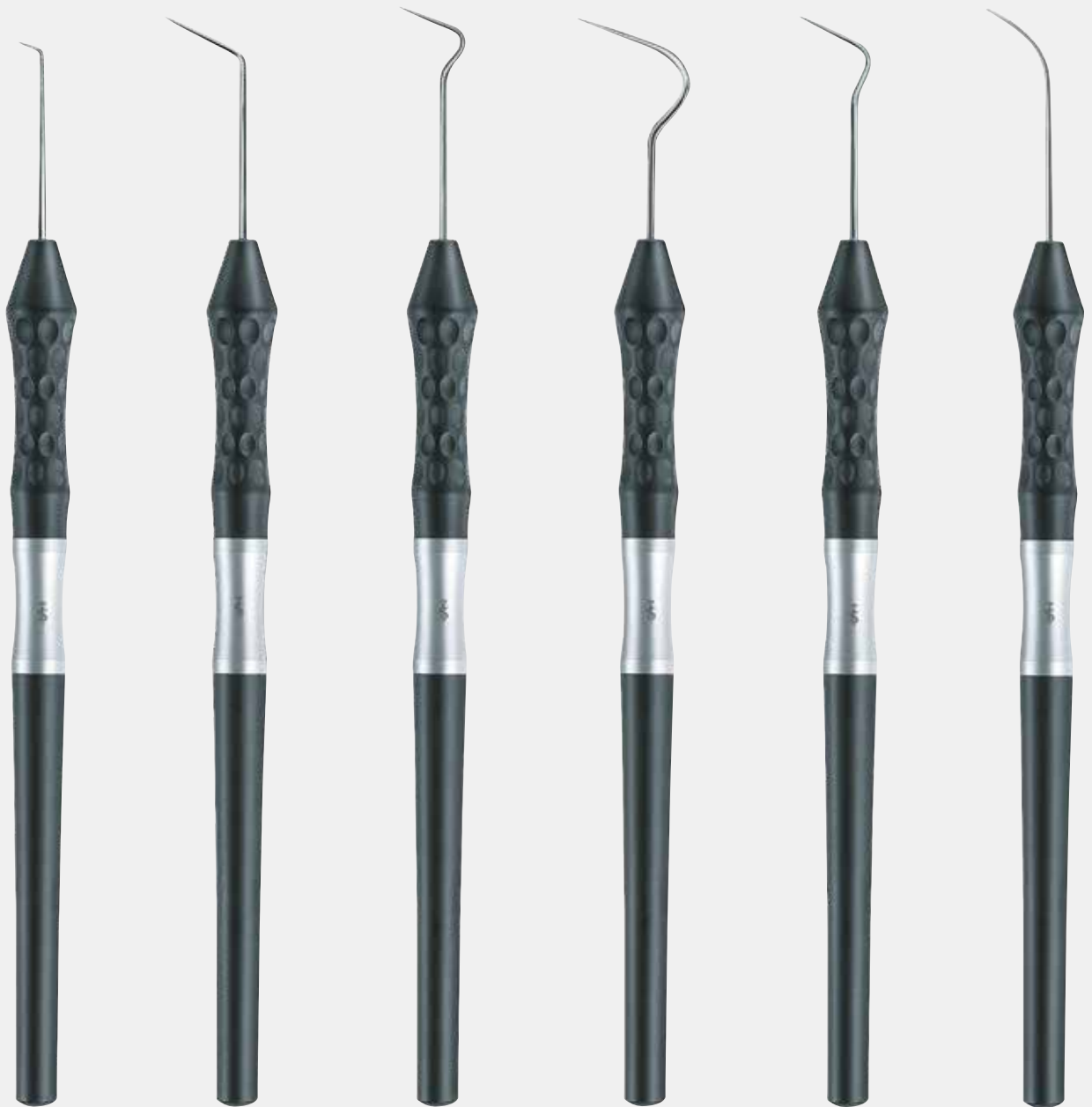

DA802R

Fig. 6

160 мм, 6 1/4"

DA806R

Fig. 6A

160 мм, 6 1/4"

DA808R

Fig. 8

160 мм, 6 1/4"

DA809R

Fig. 8A

160 мм, 6 1/4"

DA810R

Fig. 9

160 мм, 6 1/4"

DA823R

EXS 3A

165 мм, 6 1/2"



DA811R

Fig. 9A

160 MM, 6 1/4"

DA812R

Fig. 9B

160 MM, 6 1/4"

DA814R

Fig. 2

160 MM, 6 1/4"

DA816R

Fig. 23

160 MM, 6 1/4"

DA818R

Fig. 17

160 MM, 6 1/4"



DA878R

Fig. 8/9

165 мм, 6 1/2"

DA868R

Fig. 17/23

155 мм, 6"

DA870R

EXD 5

165 мм, 6 1/2"

DA863R

EXD 11

160 мм, 6 1/4"



DA871R
EXD 11/12
175 мм, 7"



WESTON
DA885R
170 мм, 6¾"



NABERS
DA882R
P2N
Зонд для фуркации
170 мм, 6¾"

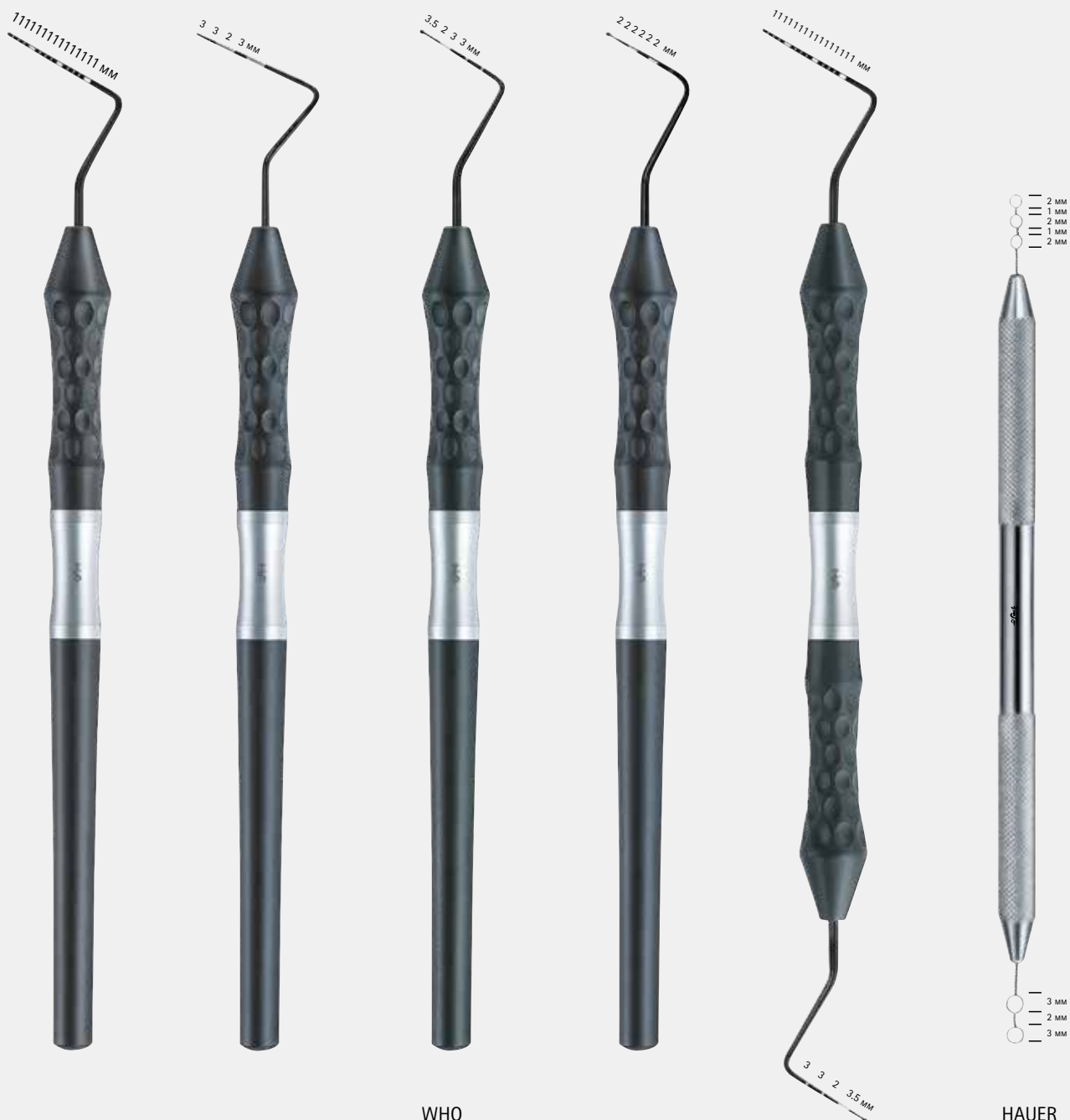

DB865R

UNC 15
160 MM, 6 1/4"

DB868R

PCP 11
160 MM, 6 1/4"

WHO

DB867R

PCP 11,5 C
160 MM, 6 1/4"

DB874R

160 MM, 6 1/4"

DB866R

UPM
(PCP 11,5 C+ UNC 15)
170 MM, 6 3/4"

HAUER

DB776R

135 MM, 5 1/4"

ПИНЦЕТЫ. БАЗОВЫЙ НАБОР



PERRY

DA204R

с насечками
130 мм, 5 1/8"



DA208R

гладкие
130 мм, 5 1/8"



MERIAM

DA212R

гладкие
150 мм, 6"



DA221R

с насечками
160 мм, 6 1/4"



MERIAM

DA225R

с насечками
160 мм, 6 1/4"



LONDON-COLLEGE

DA240R

гладкие
150 мм, 6"



LONDON-COLLEGE

DA241R

с насечками
150 мм, 6"



LONDON-COLLEGE

DA243R

с насечками
150 мм, 6"

ПИНЦЕТЫ. БАЗОВЫЙ НАБОР



LONDON-COLLEGE

DA271R

с насечками/
с зажимом
150 мм, 6"



LONDON-COLLEGE

DA251R

с насечками
150 мм, 6"



DA231R

с насечками
150 мм, 6"



LONDON-COLLEGE, mod.

DA244R

150 мм, 6"

DUROGRIP® – сверхпрочное покрытие с твердосплавными вставками из карбида вольфрама на рабочей поверхности

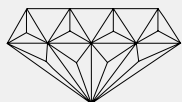

DA246R

Пинцет
стоматологический
150 мм, 6"



DA254R

150 мм, 6"



DB243R

Премоляры,
моляры,
универсальный

175 мм, 7"



CRANE CAPLAN

DB340R

СК 6
Передние зубы,
премоляры,
моляры,
универсальный

175 мм, 7"



DB349R

СІ 2/3

Передние зубы,
премоляры,
моляры,
универсальный

165 мм, 6 1/2"



DB350R

T2/T3

Передние зубы,
премоляры,
моляры,
универсальный

175 мм, 7"



DB351R

USM

Передние зубы,
премоляры,
моляры,
мезиальный/
дистальный

175 мм, 7"



DB370R

H 6/7

Передние зубы,
премоляры,
мезиальный/
дистальный

175 мм, 7"



McCALL

DB376R

13S/14S

Премоляры,
моляры,
мезиальный/
дистальный

175 мм, 7"



DB391R

M 23

Передние зубы,
премоляры,
моляры,
универсальный

175 мм, 7"



DB352R
 S 204/SD
 Передние зубы,
 премоляры,
 мезиальный/
 дистальный
 175 мм, 7"



DB354R
 S 204 S
 Моляры,
 универсальный
 175 мм, 7"



GOLDMAN-FOX
DB345R
 GF 5
 Премоляры,
 моляры, щечный/
 язычный
 175 мм, 7"



GOLDMAN-FOX
DB346R
 GF 6
 Передние зубы,
 премоляры,
 моляры,
 вестибулярный/
 язычный,
 мезиальный/
 дистальный,
 175 мм, 7"

КЮРЕТКИ

■ Специальная сталь,
устойчивая к коррозии

■ Golf-ball покрытие
рукояток (PEEK),
имитирующее
поверхность мяча для
гольфа — надежный захват
инструмента, исключает
выскальзывание при
увлажнении

■ Эргономичный дизайн
рукоятки

■ Глянцевое покрытие
рабочих поверхностей



Нижняя
челюсть



LANGER
DB330R
L 1/2

Премоляры,
моляры,
универсальный

170 мм, 6³/₄"

Верхняя
челюсть



LANGER
DB331R
L 3/4

Премоляры,
моляры,
универсальный

170 мм, 6³/₄"



LANGER
DB332R
L 5/6

Передние зубы,
универсальный

170 мм, 6³/₄"



GOLDMAN-FOX

DB342R

GF 2

Передние зубы,
премоляры

Универсальный

175 мм, 7"



GOLDMAN-FOX

DB344R

GF 4

Премоляры, моляры
Универсальный

175 мм, 7"



COLUMBIA

DB362R

2R/2L

Передние зубы
Универсальный

175 мм, 7"



COLUMBIA

DB363R

4R/4L

Премоляры,
моляры

Универсальный

170 мм, 6³/₄"



COLUMBIA

DB368R

13/14

Премоляры,
моляры

Универсальный

175 мм, 7"



DB392R

М 23 А

Передние зубы,
премоляры, моляры

Универсальный

175 мм, 7"



для инфицированных
тканей

McCALL

DB377R

М 17S/18S

Премоляры, моляры

165 мм, 6 1/2"



GRACEY
DB380R

Fig. 1/2
Передние зубы
Универсальный
175 мм, 7"



GRACEY
DB381R

Fig. 3/4
Передние зубы,
премоляры
Универсальный
175 мм, 7"



GRACEY
DB382R

Fig. 5/6
Передние зубы,
премоляры
Универсальный
175 мм, 7"



GRACEY
DB383R

Fig. 7/8
Премоляры, моляры
Щечный/язычный
170 мм, 6¾"



GRACEY
DB384R

Fig. 9/10

Премоляры, моляры
Щечный/язычный
170 мм, 6¾"



GRACEY
DB385R

Fig. 11/12

Премоляры, моляры
Мезио-щечный/
мезио-язычный
175 мм, 7"



GRACEY
DB386R

Fig. 13/14

Премоляры, моляры
Дисто-щечный/
дисто-язычный
170 мм, 6¾"



GRACEY
DB387R

Fig. 15/16

Премоляры, моляры
Мезио-щечный/
мезио-язычный
170 мм, 6¾"



GRACEY
DB389R

Fig. 12/13
Премоляры,
моляры

Мезио-вестibuлярный,
мезио-оральный,
дисто-вестibuлярный,
дисто-оральный
175 мм, 7"



GRACEY
DB388R

Fig. 11/14
Премоляры,
моляры

Мезио-вестibuлярный,
мезио-оральный,
дисто-вестibuлярный,
дисто-оральный
175 мм, 7"



Rigid GRACEY
DB582R

Fig. 5/6
Передние зубы,
премоляры
175 мм, 7"



Rigid GRACEY
DB583R

Fig. 7/8
Премоляры,
моляры
Щечный/язычный
170 мм, 6 3/4"

КЮРЕТКИ AFTER-GRACEY

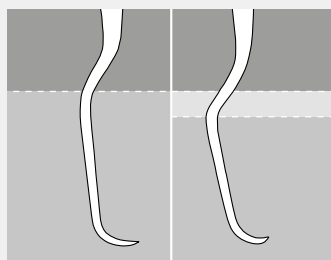

Рабочая поверхность на 3 мм длиннее, чем у стандартной кюретки GRACEY для лучшего доступа к корням зуба



Rigid GRACEY

DB585R

Fig. 11/12

Премоляры,
моляры

Мезио-щечный/
мезио-язычный

175 мм, 7"



Rigid GRACEY

DB586R

Fig. 13/14

Премоляры,
моляры

Дисто-щечный/
дисто-язычный

175 мм, 7"



After-GRACEY

DB590R

Fig. 1/2

Передние зубы
Универсальный

170 мм, 6¾"



After-GRACEY

DB591R

Fig. 3/4

Передние зубы,
премоляры

Универсальный
170 мм, 6¾"

КЮПЕТКИ AFTER-GRACEY



After-GRACEY
DB592R
Fig. 5/6
Передние зубы,
премоляры
Универсальный
170 мм, 6³/₄"



After-GRACEY
DB593R
Fig. 7/8
Премоляры,
моляры
Щечный/язычный
170 мм, 6³/₄"



After-GRACEY
DB595R
Fig. 11/12
Премоляры,
моляры
Мезио-щечный/
мезио-язычный
170 мм, 6³/₄"



After-GRACEY
DB596R
Fig. 13/14
Премоляры,
моляры
Дисто-щечный/
дисто-язычный
170 мм, 6³/₄"

КЮРЕТКИ MINI-GRACEY

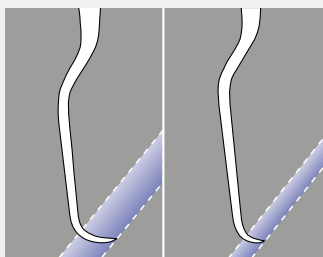

Рабочая поверхность на 3 мм длиннее, чем у стандартной кюретки GRACEY, кончик инструмента укорочен для лучшего доступа к узким корням



Mini-GRACEY
DB470R
Fig. 1/2
Передние зубы
Универсальный
175 мм, 7"



Mini-GRACEY
DB471R
Fig. 3/4
Передние зубы,
премоляры
Универсальный
170 мм, 6¾"

КЮПЕТКИ MINI-GRACEY



Mini-GRACEY

DB472R

Fig. 5/6

Передние зубы,
премоляры

Универсальный

175 мм, 7"



Mini-GRACEY

DB473R

Fig. 7/8

Премоляры, моляры
Щечный/язычный

170 мм, 6 3/4"



Mini-GRACEY

DB475R

Fig. 11/12

Премоляры, моляры
Мезио-щечный/
мезио-язычный

175 мм, 7"



Mini-GRACEY

DB476R

Fig. 13/14

Премоляры, моляры
Дисто-щечный/
дисто-язычный

175 мм, 7"

RECALL SET ИНСТРУМЕНТЫ



LANGER

DB180T

Титановая кюрета для премоляров, моляров универсальная,
для нижней челюсти
175 мм

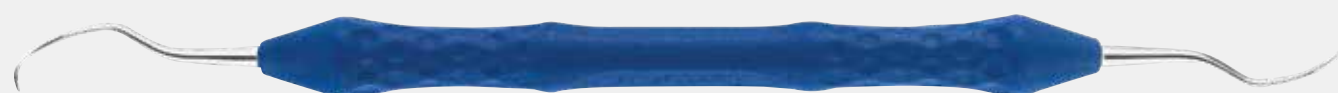

LANGER

DB181T

Титановая кюрета для премоляров, моляров универсальная,
для верхней челюсти
175 мм



LANGER

DB182T

Титановая кюрета для фронтального отдела универсальная
175 мм

- Деликатные рабочие поверхности обеспечивают лучший доступ в карманы
- Не приводят к повреждению поверхности абатмента

- Ручная заточка
Уход за имплантатами позволяет продлить их срок службы. Для снятия налета с поверхности импланта идеально подходят инструменты из титана

ИНСТРУМЕНТЫ ДЛЯ ПРЯМОЙ РЕСТАВРАЦИИ



DF256R

Инструмент для работы с композитом для точного моделирования бугорков
175 мм, 7"



DF257R

Инструмент для работы с композитом для точного моделирования бугорков
175 мм, 7"



DF259R

Инструмент для нанесения композита на края
175 мм, 7"



DF262R

Плаггер с шариком на конце для конденсации материала
175 мм, 7"



DF270R

Спатула по HEIDEMANN для внесения материала в полость
175 мм, 7"



DF263R

Контр-угловой плаггер с шариком на конце для конденсации материала
175 мм, 7"



DE150R
175 MM, 7"



DE151R
175 MM, 7"



DE152R
175 MM, 7"



DE153R
175 MM, 7"



DE154R
175 MM, 7"



DE155R
175 MM, 7"



HEIDEMANN
DE156R
175 MM, 7"

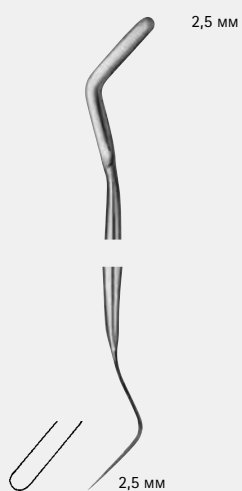

HEIDEMANN
DE157R
175 MM, 7"

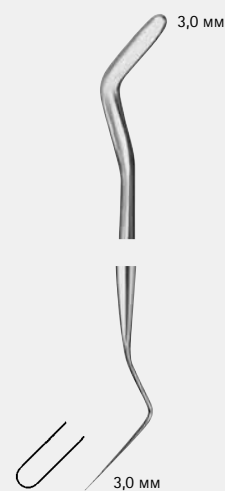

HEIDEMANN
DE158R
175 MM, 7"

ИНСТРУМЕНТЫ ДЛЯ ПРЯМОЙ РЕСТАВРАЦИИ

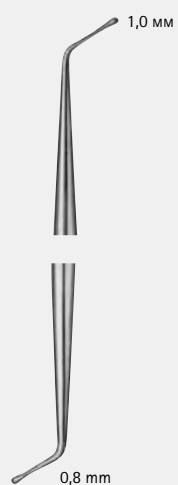

DE050R
175 мм, 7"



DE051R
175 мм, 7"



DE052R
175 мм, 7"



DE053R
175 мм, 7"



DE054R
175 мм, 7"



DE055R
175 мм, 7"

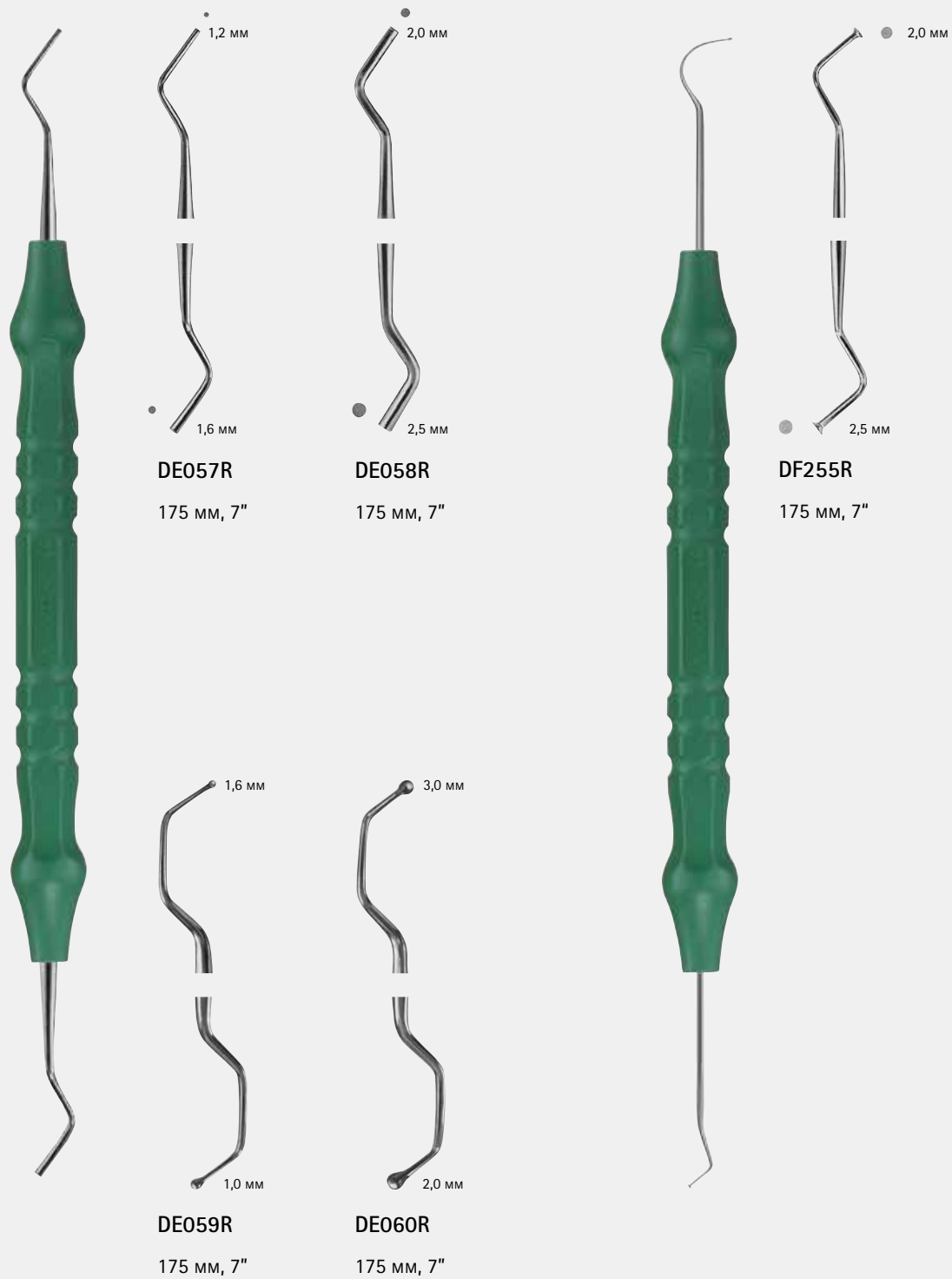

ИНСТРУМЕНТЫ ДЛЯ ПРЯМОЙ РЕСТАВРАЦИИ



HOLLENBACK

DE159R

Fig. 3

175 мм, 7"



DF254R

175 мм, 7"



WESTCOTT

DF250R

Fig. 21

175 мм, 7"



WESTCOTT

DF251R

Fig. 21B

175 мм, 7"



HOLLENBACK

DE160R

Fig. 1/2

175 мм, 7"



FRAHM

DF252R

175 мм, 7"



DF253R

175 мм, 7"

Идеальное решение для работы с композитными материалами

- Специально отполированное покрытие уменьшает адгезию материала

Только для работы с композитными материалами!



DF080R

Композитный инструмент для точного моделирования бугорков
170 мм, 6³/₄"

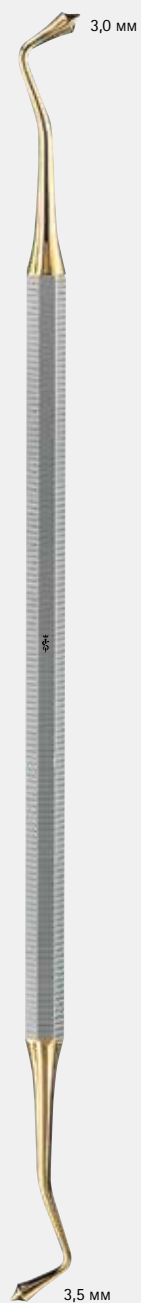

DF081R

Композитный инструмент для точного моделирования бугорков
170 мм, 6³/₄"



DF082R

Инструмент для удаления излишков композита
160 мм, 6¹/₄"

ИНСТРУМЕНТЫ ДЛЯ ПРЯМОЙ РЕСТАВРАЦИИ



DF083R

Инструмент для нанесения композита на края полости
165 мм, 6 1/2"



DF084R

Инструмент для уплотнения материала в полости, легко удаляет излишки материала
170 мм, 6 3/4"



DF085R

Инструмент для уплотнения материала в полости, легко удаляет излишки материала
170 мм, 6 3/4"

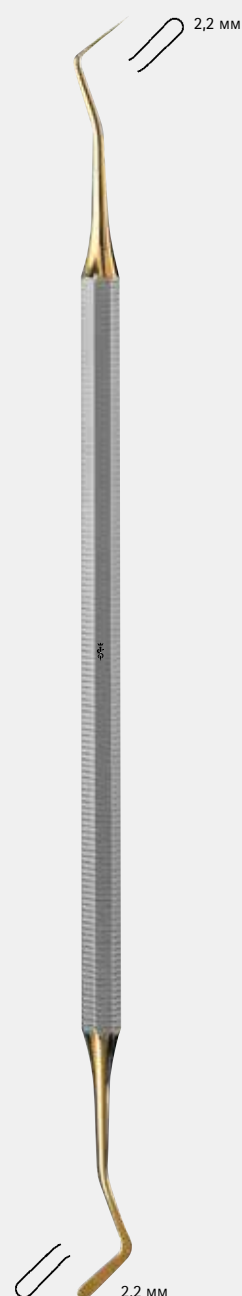

DF086R

Спатула для внесения композита в полость
170 мм, 6 3/4"



DF088R

Контр-угловой плаггер
170 мм, 6³/₄"



FREEDMAN

DF077R

Конусовидный плаггер
170 мм, 6³/₄"



FREEDMAN

DF078R

Конусовидный плаггер
170 мм, 6³/₄"



FREEDMAN

DF079R

Инструмент для модели-
рования окклюзионной
поверхности премоляров
и моляров
175 мм, 7"

ИНСТРУМЕНТЫ ДЛЯ ПРЯМОЙ РЕСТАВРАЦИИ

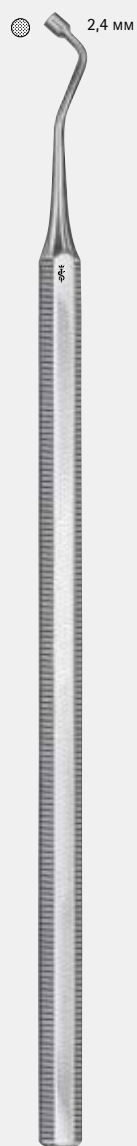

BLACK
DE602R

Инструмент
для внесения
и моделирования
композитов
150 мм, 6"

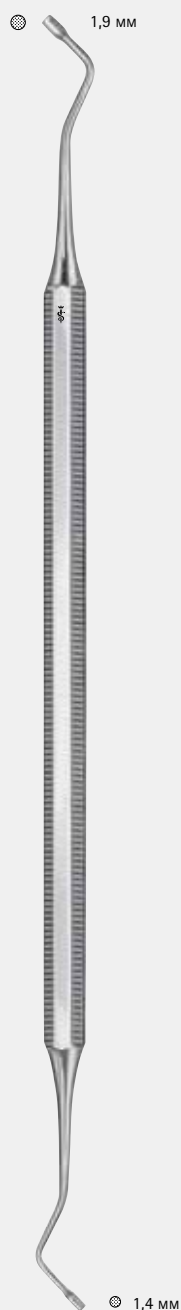

BLACK
DE621R

Инструмент
для внесения
и моделирования
композитов
170 мм, 6 3/4"

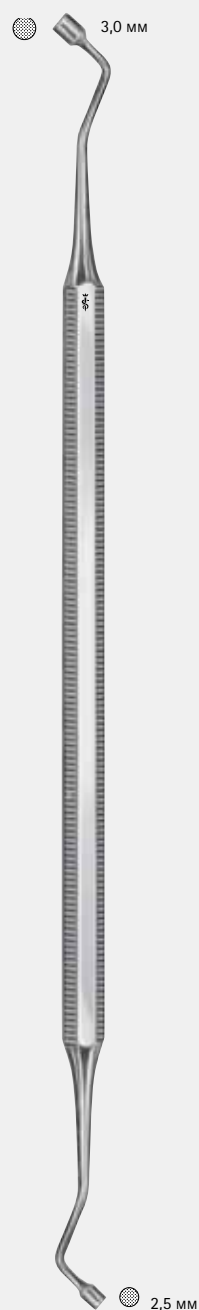

BLACK
DE622R

Инструмент
для внесения
и моделирования
композитов
170 мм, 6 3/4"

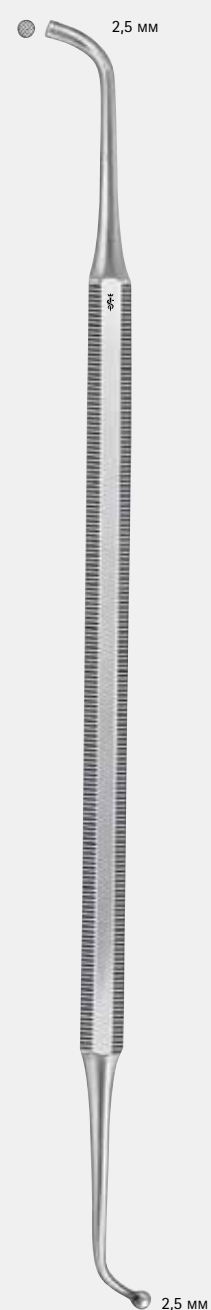

BLACK
DE631R

Инструмент
для внесения
и моделирования
композитов
170 мм, 6 3/4"

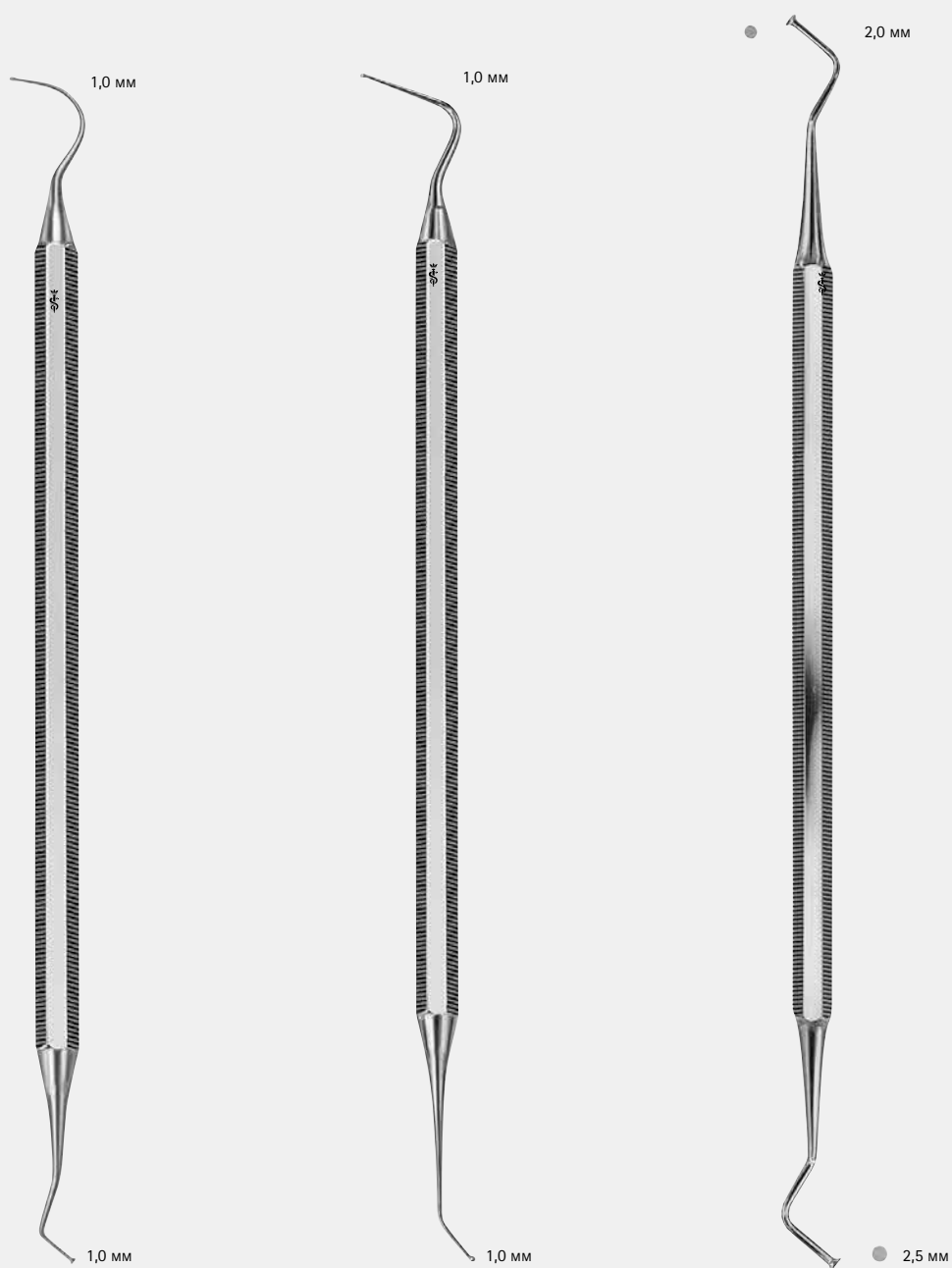
**DE307R**

Инструмент для внесения
и уплотнения материала
160 мм, 6 1/4"

DE308R

Инструмент для внесения
и уплотнения материала
160 мм, 6 1/4"

BÜCHS**DF066R**

Инструмент для внесения
лекарственных средств
170 мм, 6 3/4"

ИНСТРУМЕНТЫ ДЛЯ ПРЯМОЙ РЕСТАВРАЦИИ

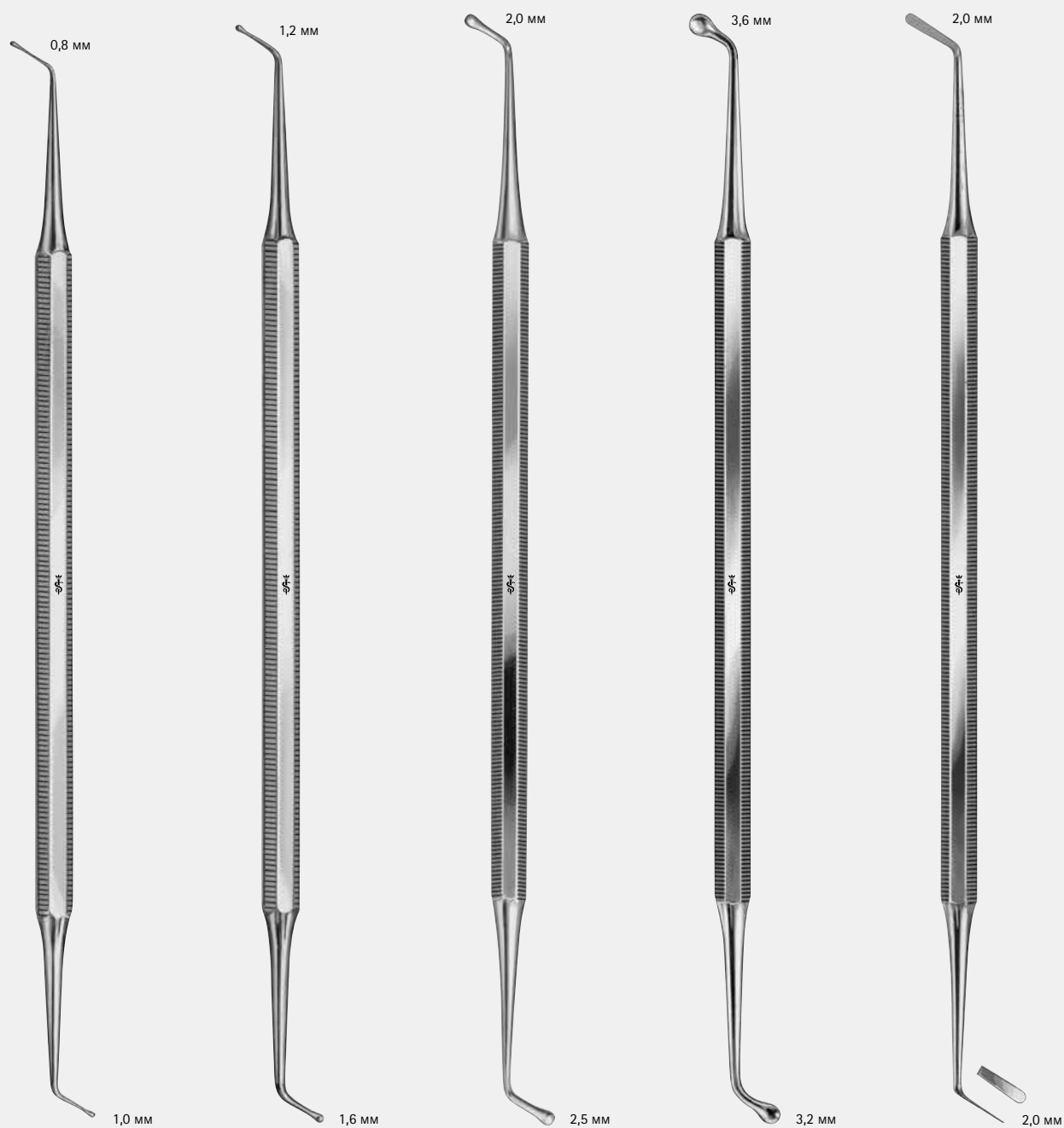

DE006R

170 мм, 6³/₄"

DE007R

170 мм, 6³/₄"

DE031R

170 мм, 6³/₄"

DE032R

170 мм, 6³/₄"

DE030R

170 мм, 6³/₄"

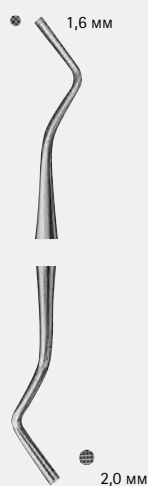

DE101R
170 MM, 6 3/4"

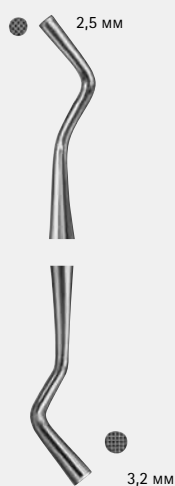

DE102R
170 MM, 6 3/4"



DE107R
170 MM, 6 3/4"



DE108R
170 MM, 6 3/4"



DE109R
170 MM, 6 3/4"



DE110R
170 MM, 6 3/4"



DE111R
170 MM, 6 3/4"



DE112R
170 MM, 6 3/4"



DE114R
170 MM, 6 3/4"



DE115R
170 MM, 6 3/4"

ИНСТРУМЕНТЫ ДЛЯ ПРЯМОЙ РЕСТАВРАЦИИ



DE116R
170 мм, 6³/₄"



DE117R
170 мм, 6³/₄"



DE118R
170 мм, 6³/₄"



DE120R
170 мм, 6³/₄"



DE125R
170 мм, 6³/₄"



DE126R
170 мм, 6³/₄"



DE127R
170 мм, 6³/₄"



DE217R
170 мм, 6³/₄"



DE219R
170 мм, 6³/₄"

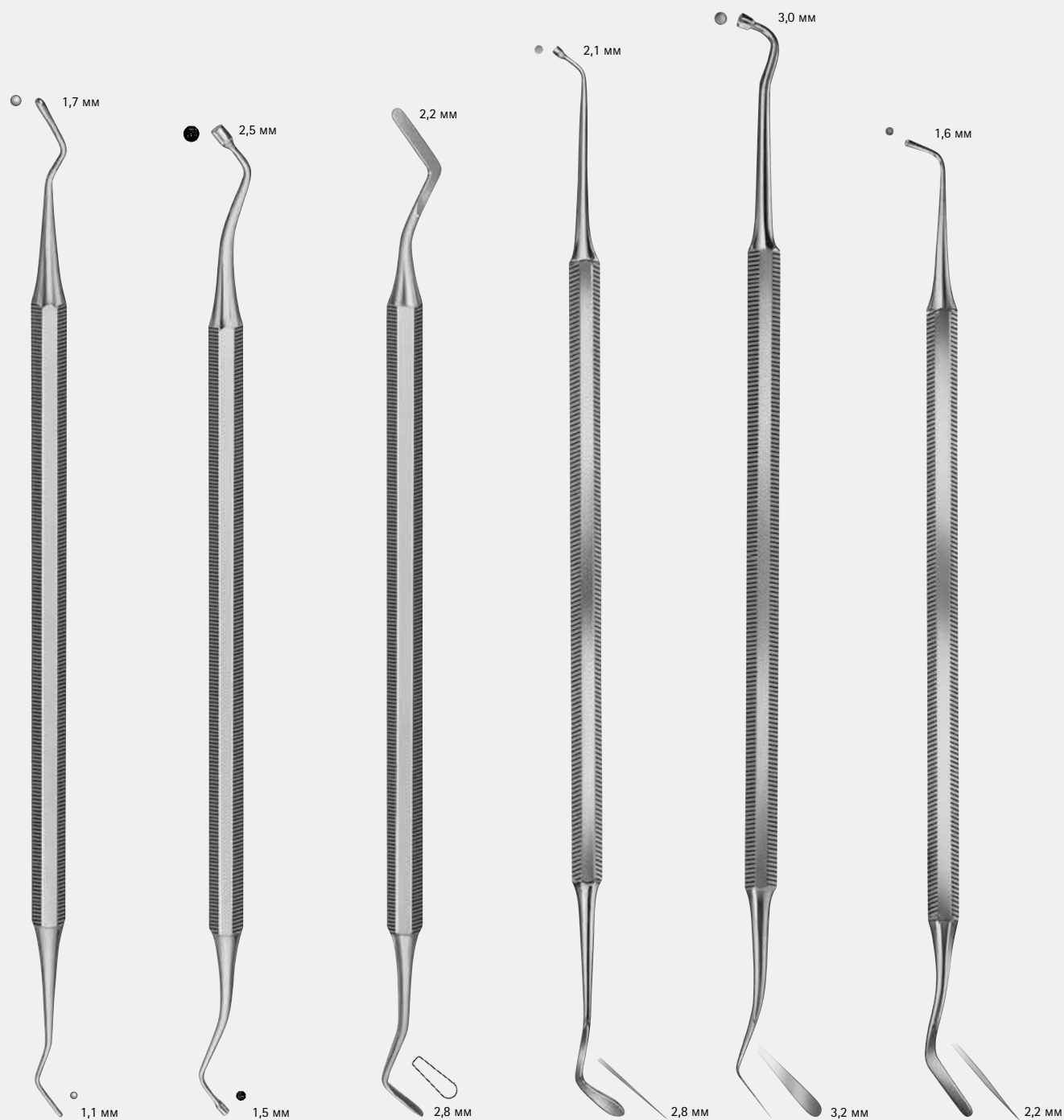

LADMORE
DE295R

165 mm, 6 1/2"

HOPSON
DE303R

160 mm, 6 1/4"

HOPSON
DE306R

165 mm, 6 1/2"

WOODSON
DE292R

175 mm, 7"

WOODSON
DE293R

180 mm, 7"

DE036R

160 mm, 6 1/4"

ИНСТРУМЕНТЫ ДЛЯ ПРЯМОЙ РЕСТАВРАЦИИ

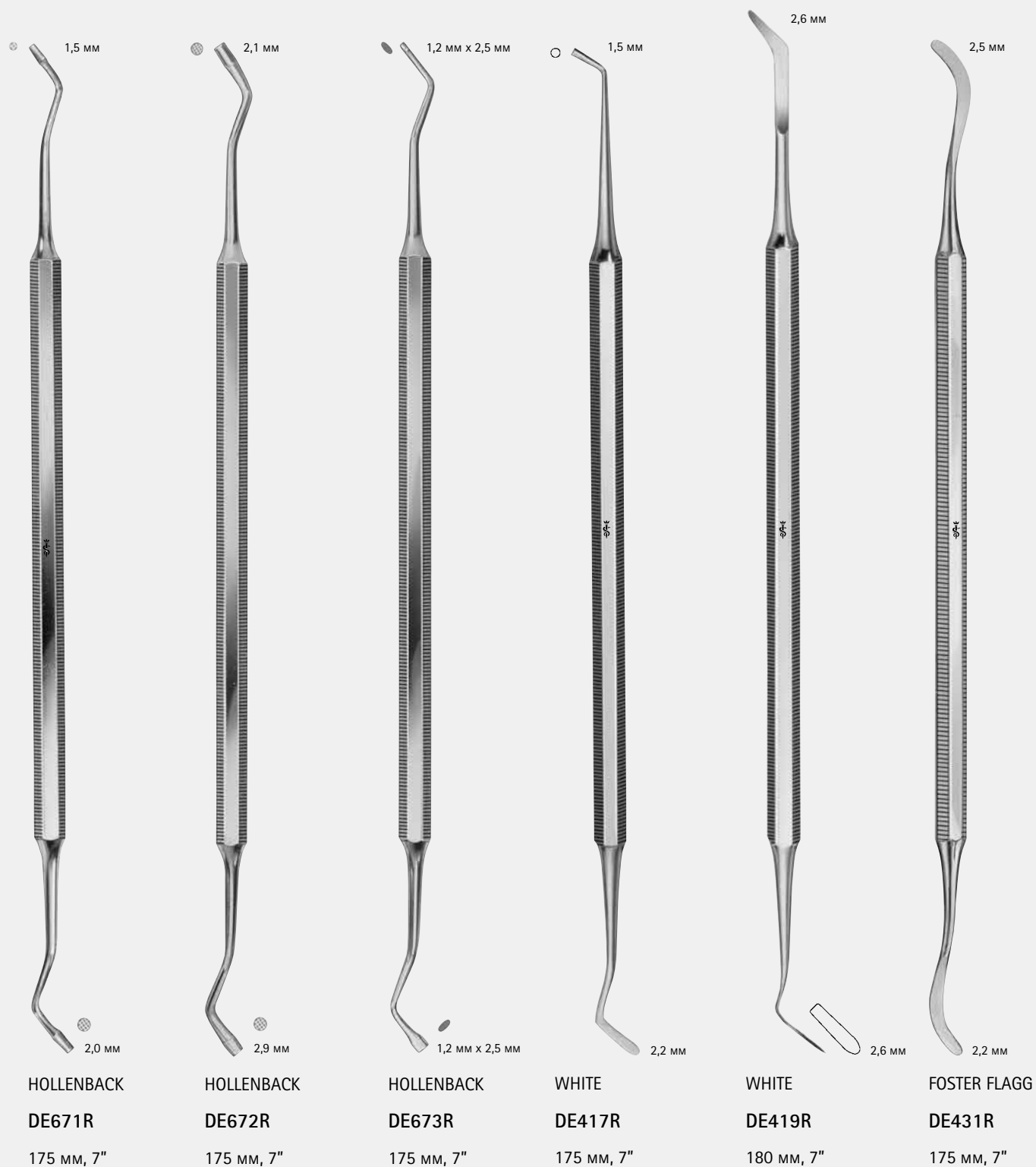

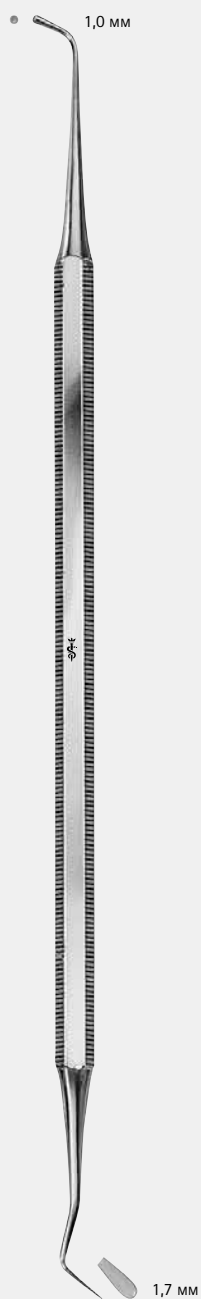

DE402R

170 MM, 6 3/4"

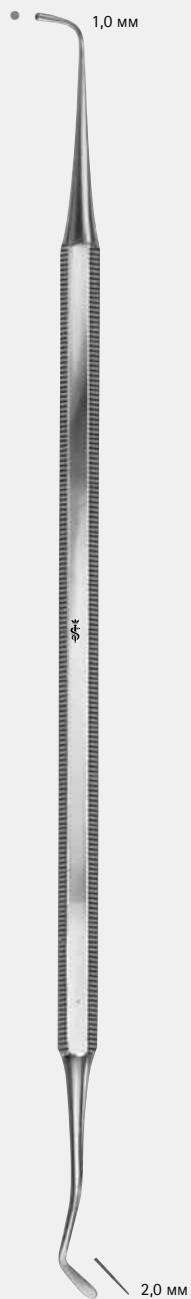

DE403R

170 MM, 6 3/4"

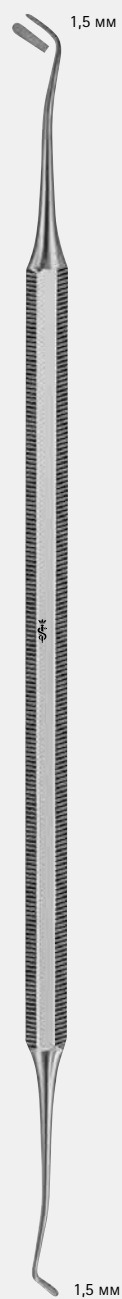

DE406R

170 MM, 6 3/4"



DE408R

170 MM, 6 3/4"

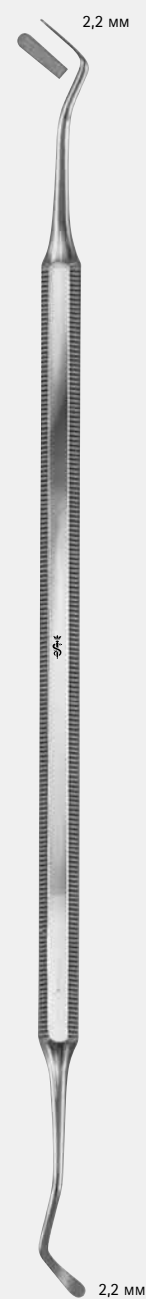

DE414R

170 MM, 6 3/4"

ИНСТРУМЕНТЫ ДЛЯ ПРЯМОЙ РЕСТАВРАЦИИ

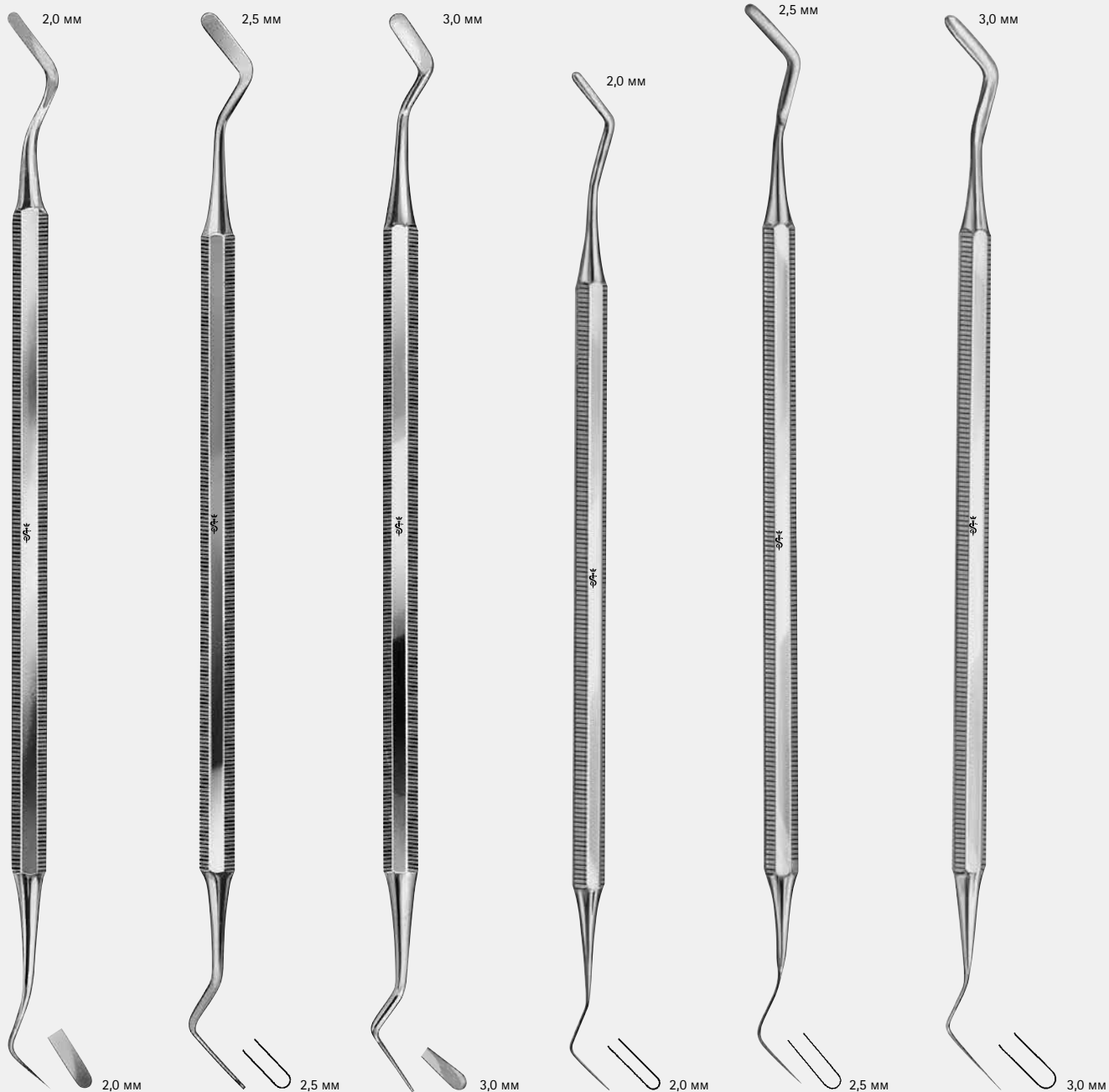

DE134R

Спатула
170 мм, 6 3/4"

DE135R

Спатула жесткая
170 мм, 6 3/4"

DE136R

Спатула жесткая
170 мм, 6 3/4"

HEIDEMANN

DE420R

Спатула эластичная,
гибкая
160 мм, 6 1/4"

HEIDEMANN

DE421R

Спатула эластичная,
гибкая
170 мм, 6 3/4"

HEIDEMANN

DE422R

Спатула эластичная,
гибкая
170 мм, 6 3/4"

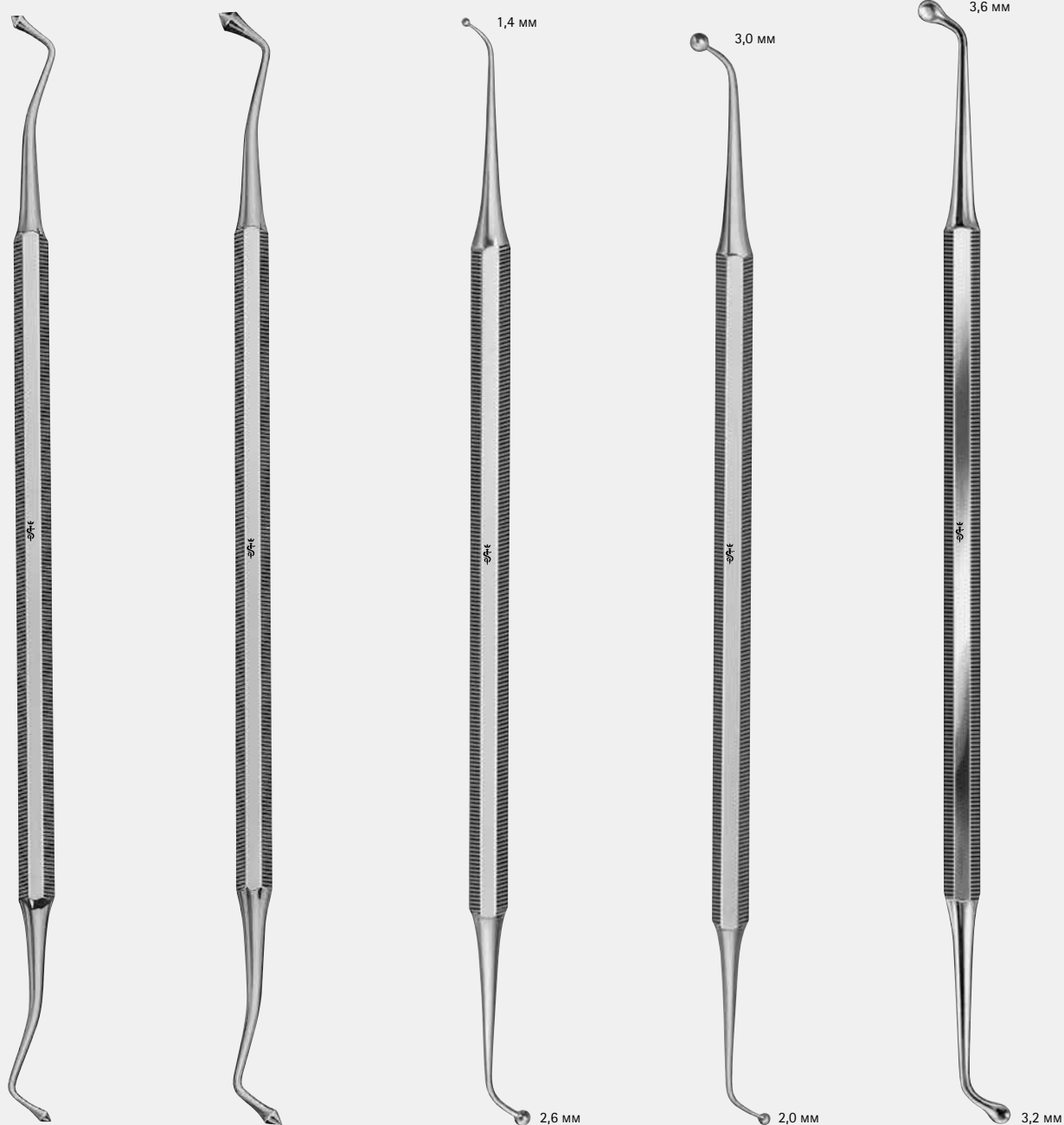

WESTCOTT

DF021R

Гладилка
170 мм, 6 3/4"

WESTCOTT

DF022R

Гладилка
170 мм, 6 3/4"

WALLIS

DE297R

Гладилка
170 мм, 6 3/4"

HOPSON

DE305R

Гладилка
165 мм, 6 1/4"

DE032R

Гладилка
170 мм, 6 3/4"

ИНСТРУМЕНТЫ ДЛЯ ПРЯМОЙ РЕСТАВРАЦИИ



WHITE
DF028R
Гладилка
150 мм, 6"



WHITE
DF029R
Гладилка
150 мм, 6"

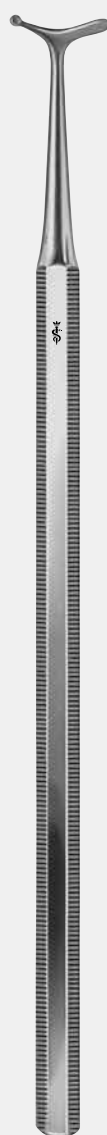

WHITE
DF033R
Гладилка
150 мм, 6"



WHITE
DF032R
Гладилка
150 мм, 6"



DF061R

Инструмент для моделирования
165 мм, 6 1/2"



HOLLENBACK

DE676R

Инструмент для моделирования
170 мм, 6 3/4"



HOLLENBACK

DE427R

Fig. 1/2
Инструмент для моделирования
175 мм, 7"



HOLLENBACK

DE424R

Fig. 3
Инструмент для моделирования
170 мм, 6 3/4"

ИНСТРУМЕНТЫ ДЛЯ ПРЯМОЙ РЕСТАВРАЦИИ

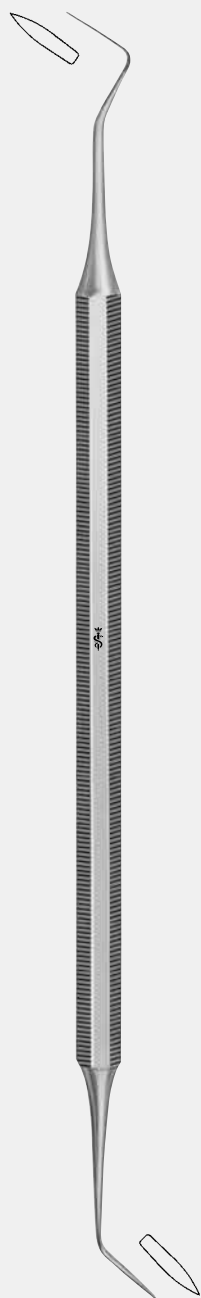

WARD

DE425R

Инструмент для
моделирования
170 мм, 6³/₄"

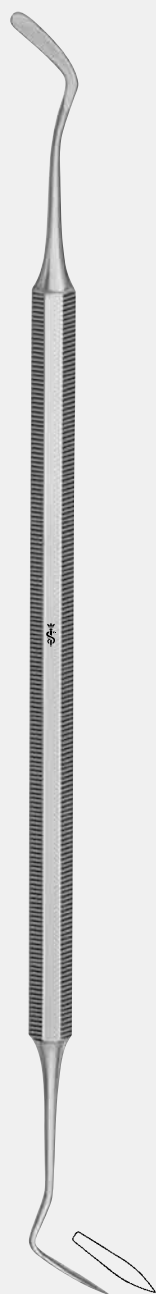

WARD

DE426R

Инструмент для
моделирования
170 мм, 6³/₄"



DF060R

Инструмент для
моделирования
160 мм, 6¹/₄"

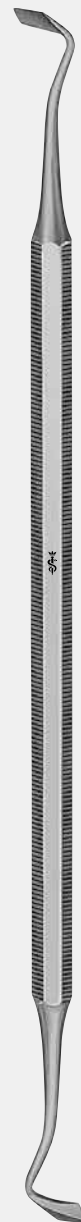

FRAHM

DF055R

Инструмент для
моделирования
160 мм, 6¹/₄"



FRAHM

DF056R

Инструмент для
моделирования
165 мм, 6¹/₂"



DR780R

Пинцет для
артикуляционной
бумаги
150 мм, 6"



DF090R

Инструмент для
удаления излишков
материала
140 мм, 5 1/2"

ИНСТРУМЕНТЫ ДЛЯ ПРЯМОЙ РЕСТАВРАЦИИ

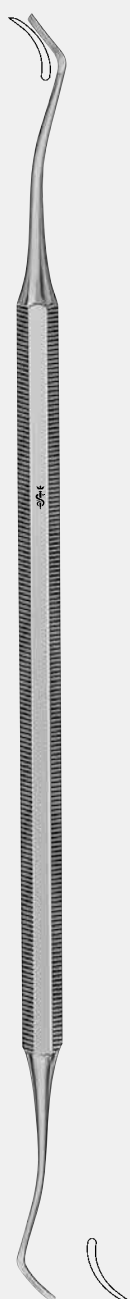

DC321R

77/78

Десневой нож,
дистальный

170 мм, 6¾"

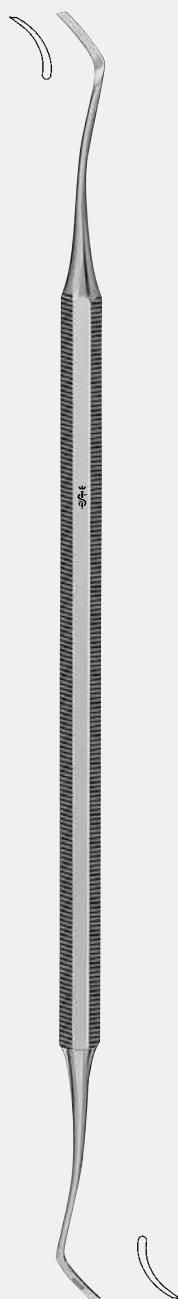

DC322R

79/80

Десневой нож,
мезиальный

170 мм, 6¾"

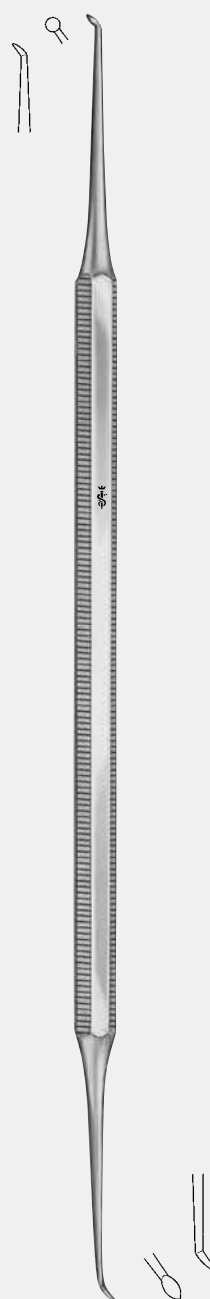

DC094R

Карвер

170 мм, 6¾"



BLACK

DC051R

Долото
стоматологическое

150 мм, 6"



BLACK

DC081R

Долото
стоматологическое

150 мм, 6"



BLACK

DC083R

Долото
стоматологическое

150 мм, 6"



BLACK

DC084R

Долото
стоматологическое

150 мм, 6"

ИНСТРУМЕНТЫ ДЛЯ ПРЯМОЙ РЕСТАВРАЦИИ

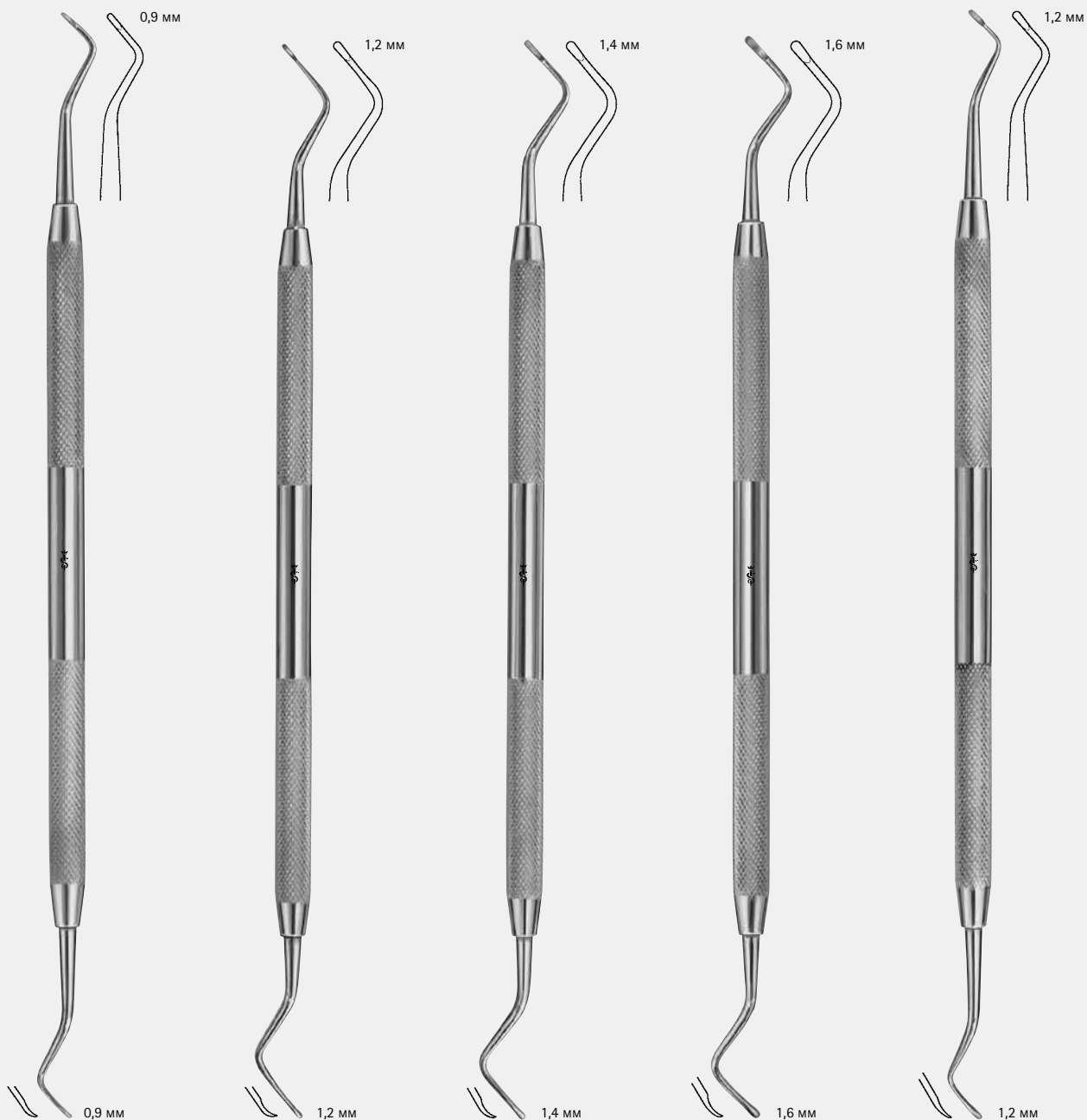

DC250R

Fig. 0

Экскаватор

170 мм, 6¾"

DC251R

Fig. 1

Экскаватор

165 мм, 6½"

DC252R

Fig. 2

Экскаватор

165 мм, 6½"

DC253R

Fig. 3

Экскаватор

165 мм, 6½"

DC254R

Fig. 4

Экскаватор

170 мм, 6¾"

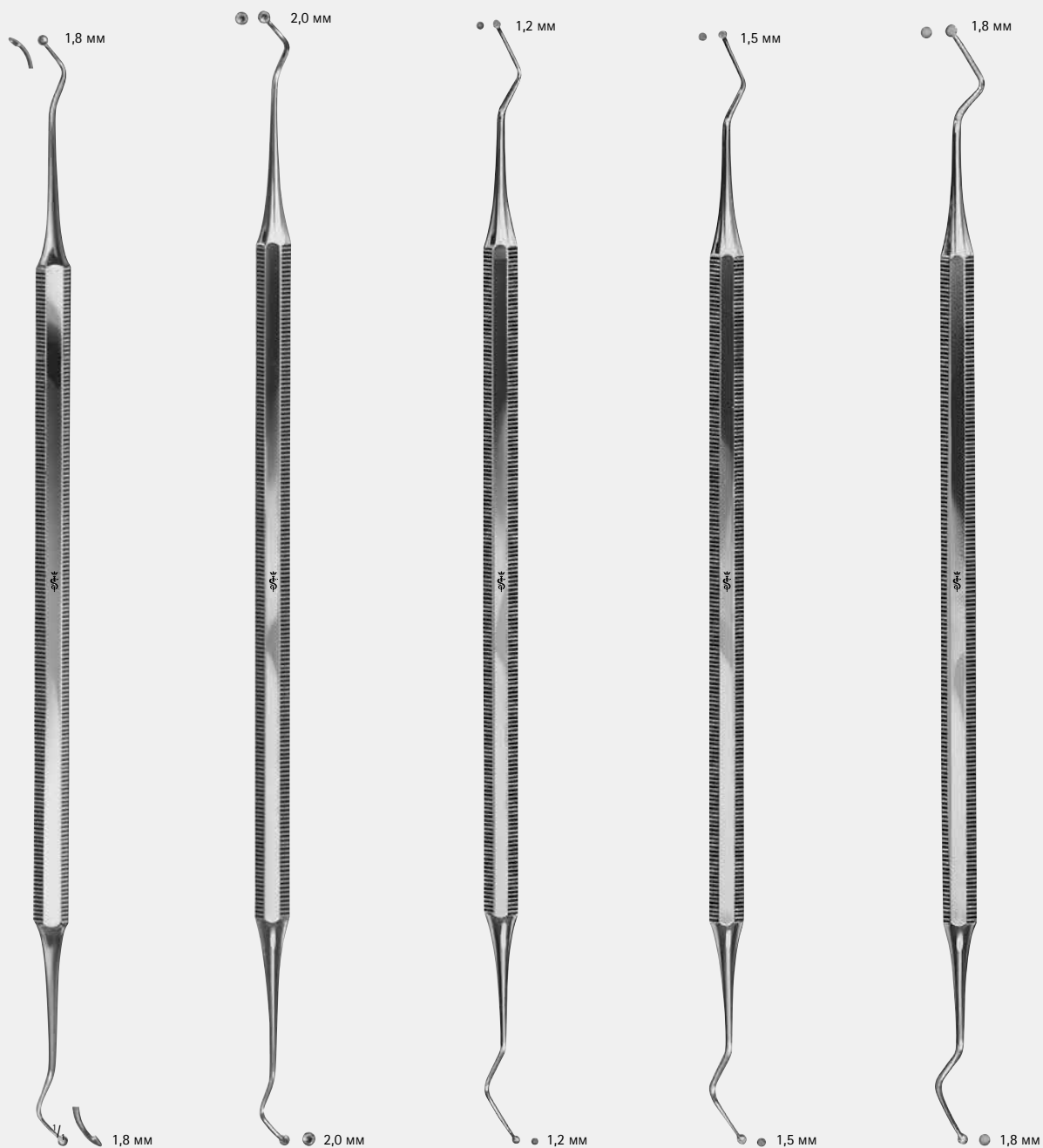
**DC239R**

139/140

Экскаватор
в форме ложки
170 мм, 6³/₄"

DC241R

141/142

Экскаватор
в форме ложки
170 мм, 6³/₄"

DC271R

171/172

170 мм, 6³/₄"

DC275R

175/176

170 мм, 6³/₄"

DC279R

179/180

170 мм, 6³/₄"

ИНСТРУМЕНТЫ ДЛЯ ПРЯМОЙ РЕСТАВРАЦИИ

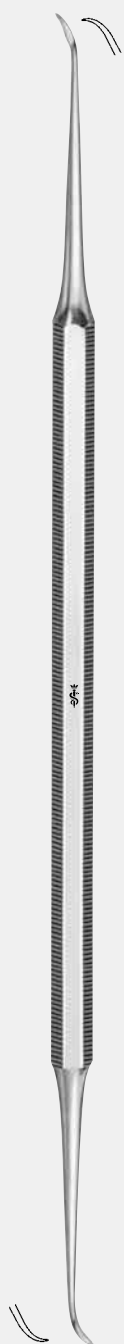

WHITE
DC225R
 Fig. 5
 175 мм, 7"

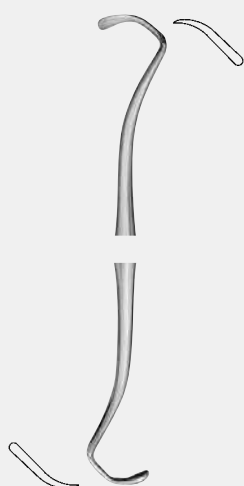

WHITE
DC226R
 Fig. 14
 170 мм, 6¾"



WHITE
DC227R
 Fig. 17
 175 мм, 7"

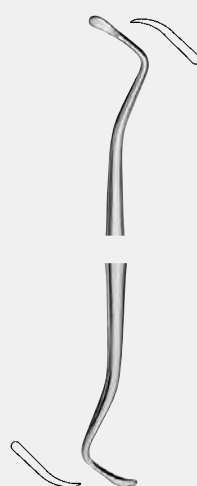

WHITE
DC228R
 Fig. 18
 175 мм, 7"

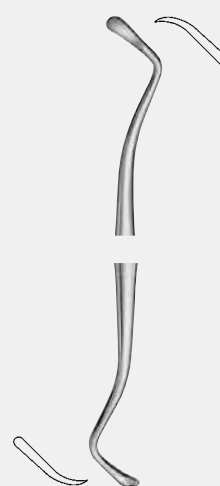

WHITE
DC229R
 Fig. 19
 175 мм, 7"

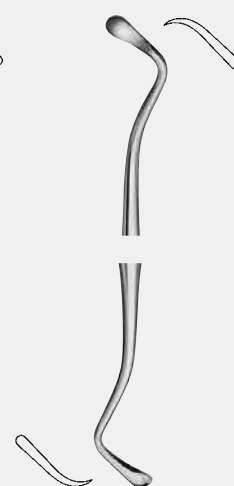

WHITE
DC230R
 Fig. 20
 175 мм, 7"



BLACK
DC200R
 170 мм, 6¾"



DARBY-PERRY
DC211R
 Fig. 11/12
 170 мм, 6¾"



DARBY-PERRY
DC213R
 Fig. 13/14
 170 мм, 6¾"



DARBY-PERRY
DC219R
 Fig. 19/20
 170 мм, 6¾"

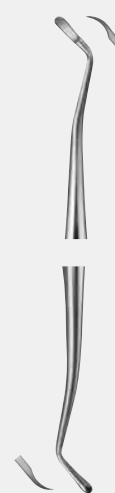

DARBY-PERRY
DC221R
 Fig. 21/22
 170 мм, 6¾"

КОФФЕРДАМ



IVORY

DF392R

Кoffердам

160 мм, 6 1/4"



AINSWORTH

DF401R

Кoffердам

160 мм, 6 1/4"



BREWER

DF404R

Пинцет для клампов

170 мм, 6 3/4"



PALMER

DF405R

Пинцет для клампов

175 мм, 7"

ЭНДОДОНТИЧЕСКИЕ ИНСТРУМЕНТЫ

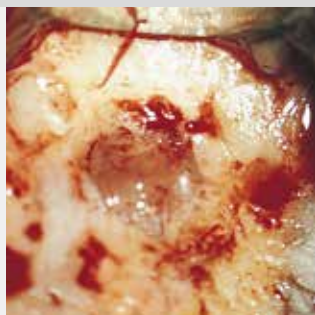

Ретракция лоскута

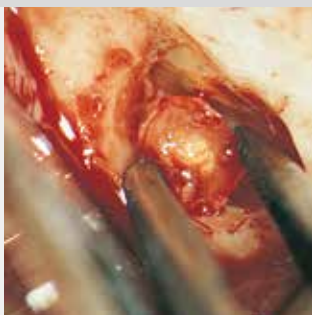

Извлечение резецированного апекса микропинцетом



Зондирование каналов микроэксplorером (DA440R)



RICHTER

DO373R

Ширина лезвия 15 мм, 45°
200 мм, 8"



Ø 3,8 мм

Ø 3,0 мм

DB407R

Элеватор в форме диска
и диссектор
175 мм, 7"



DA440R

Микроэксplorер
175 мм, 7"

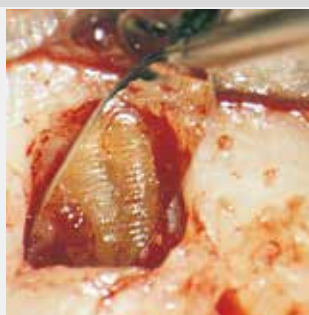

DB406R
Кюретка в форме диска, малая
175 мм, 7"
Ø 1,5 мм



DB409R
Кюретка в форме ложки
175 мм, 7"
0,9 мм



DA291R
Пинцет для пинов с зажимом
150 мм, 6"



DA297R
Щипцы для удаления сломанных пинов
125 мм, 5"

ЭНДОДОНТИЧЕСКИЕ ИНСТРУМЕНТЫ



Ретроградный доступ к каналу. Плаггер с овальной рабочей поверхностью используется для конденсации пломбировочного материала.



Внесение пломбировочного материала в полость канала с помощью микроспатулы.



DA296R

Щипцы для удаления сломанных пинов
130 мм, 5 1/8"

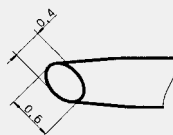

DE442R

Плаггер овальный изогнутый, 90°
175 мм

0,6 x 0,4 мм

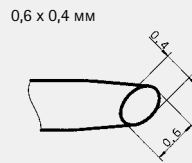

DE440R

Штопфер шаровидный/спатула, микроспатула изогнутая
175 мм

Ø 1,4 мм

1,2 мм



Конденсация пломбировочного материала круглым плаггером



Удаление излишков пломбировочного материала микрокарвером



Окончательный результат резекции корня и ретроградного пломбирования

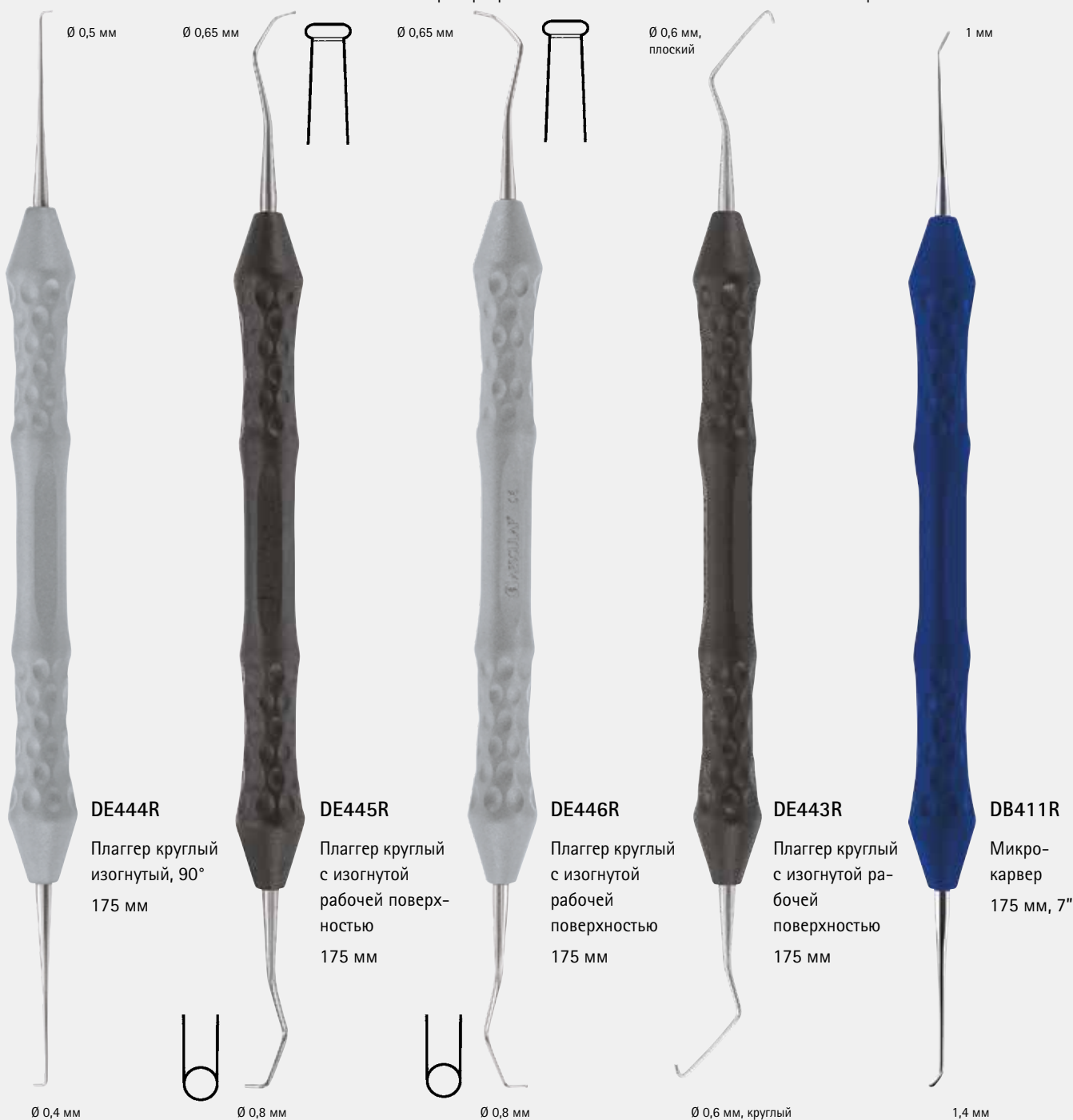

ЛЕЗВИЯ И РУЧКИ

Ручки для стерильных лезвий
BB510–BB515, BB540, BB542



термообработка в вакууме

стерильные



BB073R

№ 3
125 мм, 5"



BB063R

145 мм



BB077R

№ 7
160 мм, 6 1/4"



10

BB510



11

BB511



12

BB512



12d

BB542

обоюдоострое



13

BB513



15

BB515



15-C

BB515-C



40

BB540

обоюдоострое

BB510–BB542

Лезвия
100 шт. в упаковке

МИКРОПИНЦЕТЫ



Рабочие поверхности
закрываются
параллельно



Прямые и изогнутые
рабочие поверхности



DX060R

Анатомический,
прямой
180 мм, 7"

DX061R

Анатомический,
изогнутый
175 мм, 6¾"

МИКРОПИНЦЕТЫ



DX070R

Анатомический,
прямой
180 мм, 7"



DX071R

Анатомический,
изогнутый
175 мм, 6¾"



DX080R

Хирургический,
прямой
180 мм, 7"



DX081R

Хирургический,
изогнутый
175 мм, 6¾"

DIADUST®

Пинцеты с алмазным
напылением

- Атравматичные, прочный захват шовного материала и тканей



COOLEY
DX303R

Атравматичный
микропинцет
180 мм, 7"



DIADUST®
FD253R

Анатомический
микропинцет
180 мм, 7"



DIADUST®
FD255R-FD256R

Хирургический
микропинцет
180 мм, 7"



FD255R FD256R

АНАТОМИЧЕСКИЕ ПИНЦЕТЫ

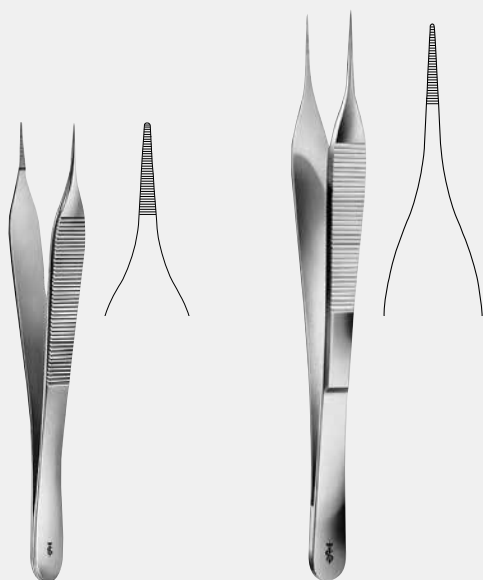

MICRO-ADSON

BD220R

120 мм, 4¾"



MICRO-ADSON

BD223R

150 мм, 6"



BD301R

90 мм,
3½"



BD302R

105 мм,
4⅛"



BD303R

115 мм,
4½"



BD304R

130 мм,
5⅛"



BD305R

145 мм,
5¾"



BD301R–BD305R



SEMKEN

BD215R–BD216R

BD215R

125 мм,
5"



BD216R

150 мм,
6"



BD023R–BD030R

средний

BD023R

115 мм,
4½"



BD025R

130 мм,
5⅛"



BD027R

145 мм,
5¾"



BD029R

160 мм,
6¼"



BD030R

180 мм,
7"





BD043R

115 мм,
4 1/2"

STANDARD
BD043R–BD049R



BD045R

130 мм,
5 1/8"

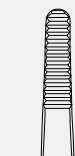

BD047R

145 мм,
5 3/4"



BD049R

160 мм,
6 1/4"



BD217R

155 мм, 6"



DA300R

Пинцет для шовного
материала, изогнутый
150 мм, 6"



DX060R

Анатомический,
прямой
180 мм, 7"



DX061R

Анатомический,
изогнутый
175 мм, 6 3/4"



BD035R

130 мм,
5 1/8"

BD035R–BD037R

средний

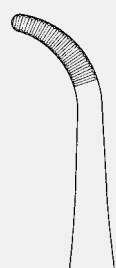

BD037R

140 мм,
5 1/2"



BROPHY

BD246R–BD247R
200 мм, 8"



BD246R

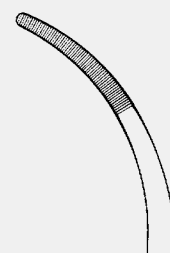

BD247R

ПИНЦЕТЫ АНАТОМИЧЕСКИЕ, АТРАУМАТА, ERGOPLANT

ATRAUMATA®

DE BAKEY

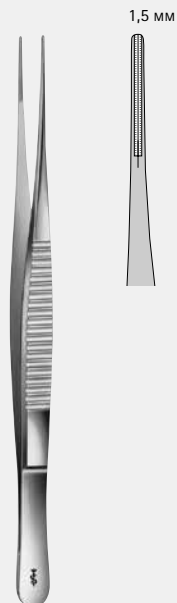

DE BAKEY
FB411R
150 мм, 6"

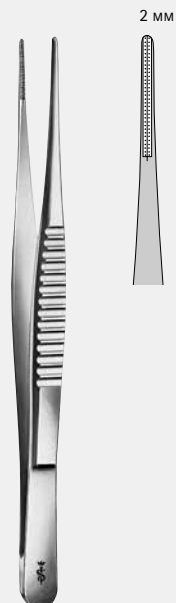

DE BAKEY
FB400R
150 мм, 6"

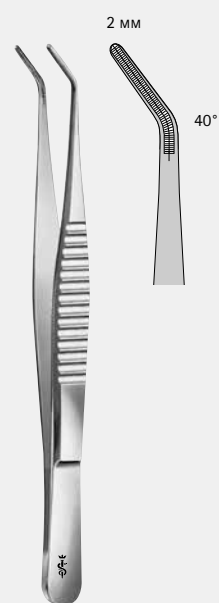

DE BAKEY
FB401R
150 мм, 6"



ERGOPLANT
DX052R
120 мм, 4 3/4"



ERGOPLANT
DX055R
Для деликатных структур
140 мм, 5 1/2"

АТРАВМАТИЧНЫЕ АНАТОМИЧЕСКИЕ ПИНЦЕТЫ DUROGRIP

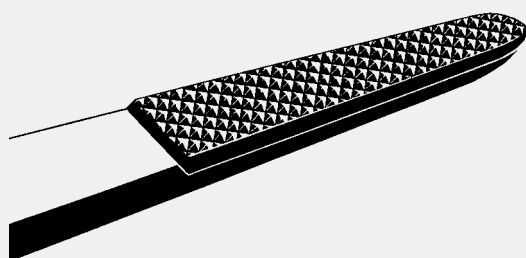

DUROGRIP®

DUROGRIP® – анатомический пинцет с вставками карбида вольфрама

Обозначение: позолоченный кончик



ERGOPLANT

DX052R

120 мм, 4¾"



ADSON

BD151R

120 мм, 4¾"

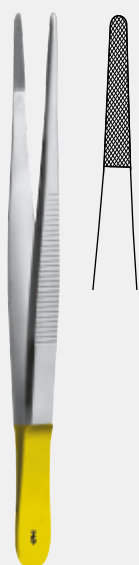

STANDARD

BD164R

145 мм, 5¾"



BD154R–BD157R

BD154R

145 мм,
5¾"



BD156R

180 мм,
7"



BD157R

200 мм,
8"

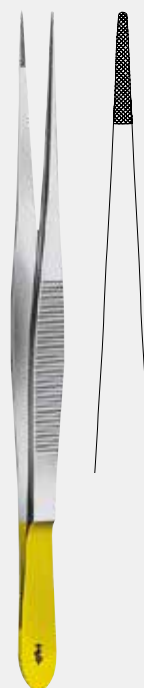

CUSHING

BD160R

180 мм, 7"

Для надежного захвата
и удержания тканей



DA254R

150 мм, 6"

ПИНЦЕТЫ DUROGRIP, ERGOPLANT, ХИРУРГИЧЕСКИЕ

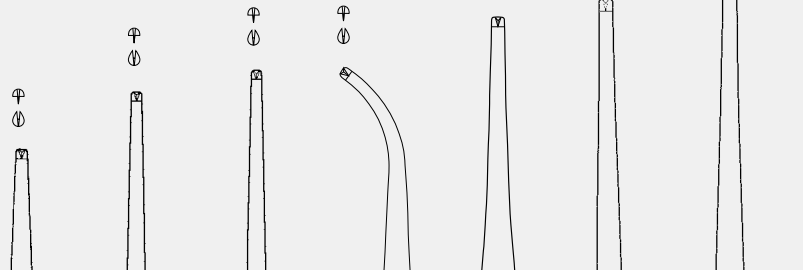

BD533R 115 мм, 4 1/2"
BD535R 130 мм, 5 1/8"
BD537R 145 мм, 5 3/4"
BD527R 145 мм, 5 3/4"
BD539R 160 мм, 6 1/4"
BD540R 180 мм, 7"
BD541R 200 мм, 8"



DX080R Хирургический, прямой
180 мм, 7"
DX081R Хирургический, изогнутый
175 мм, 6 3/4"

BD527R–BD541R

Средние

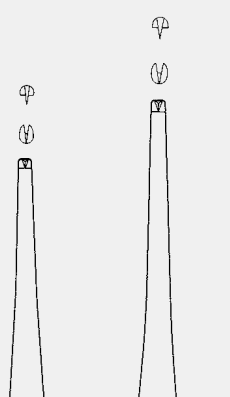

BD547R 145 мм, 5 3/4"
BD549R 160 мм, 6 1/4"

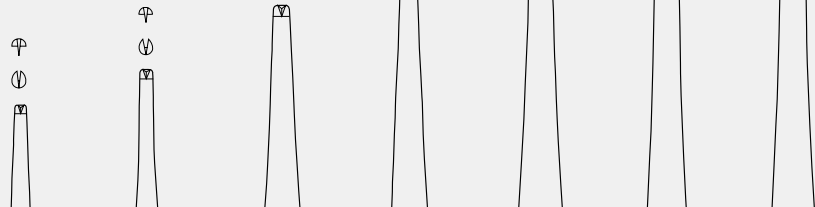

BD552R 105 мм, 4 1/8"
BD553R 115 мм, 4 1/2"
BD555R 130 мм, 5 1/8"
BD557R 145 мм, 5 3/4"
BD559R 160 мм, 6 1/4"
BD560R 180 мм, 7"
BD561R 200 мм, 8"

STANDARD

BD547R–BD549R

BD552R–BD561R

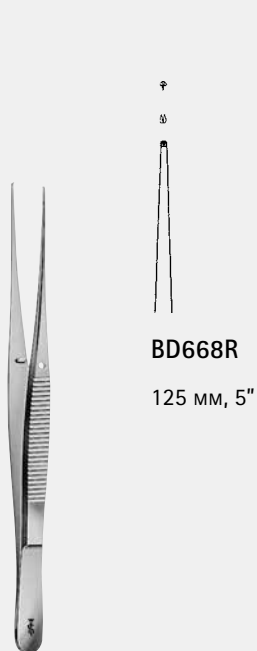

BD668R
125 MM, 5"

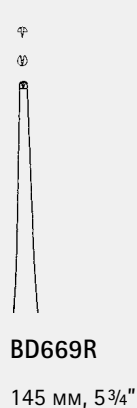

BD669R
145 MM, 5 3/4"



MC INDOE
BD661R
150 MM, 6"



GILLIES
BD660R
155 MM, 6"



BD670R
180 MM, 7"

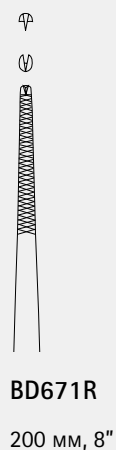

BD671R
200 MM, 8"



GERALD
BD662R-BD663R
175 MM, 7"



BD662R



BD663R



BROPHY
BD678R
200 MM, 8"

WAUGH
BD670R - BD671R

ПИНЦЕТЫ ДЛЯ ДЕЛИКАТНЫХ АНАТОМИЧЕСКИХ СТРУКТУР

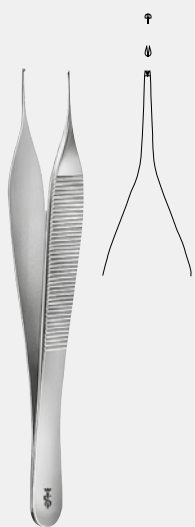

MICRO-ADSON
BD510R
120 мм, 4¾"

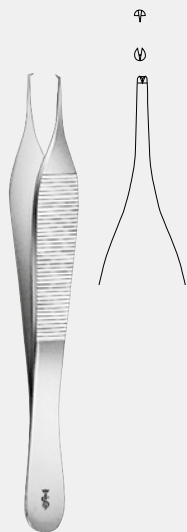

ADSON
BD511R
120 мм, 4¾"



ADSON
BD512R
120 мм, 4¾"



MICRO-ADSON
BD520R
150 мм, 6"

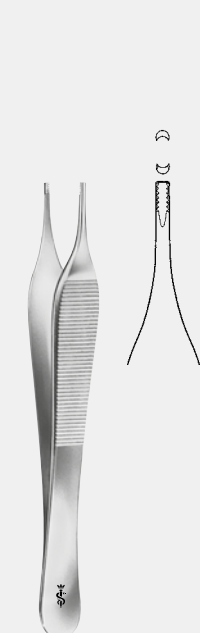

ADSON-BROWN
BD700R
120 мм, 4¾"

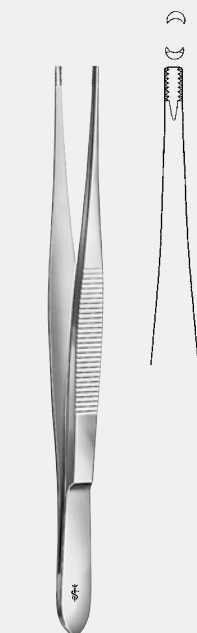

BROWN
BD701R
150 мм, 6"



ERGOPLANT
DX050R
120 мм, 4¾"



ERGOPLANT
DX051R
120 мм, 4¾"

ИГЛОДЕРЖАТЕЛИ



HALSEY

BM205RИглодержатель
130 мм, 5 1/8"

BAUMGARTNER

BM215RИглодержатель
145 мм, 5 3/8"

CRILE-MURRAY

BM219RИглодержатель
150 мм, 6"

MAYO-HEGAR

BM235R-BM237R

Иглодержатели

**BM235R**

150 мм, 6"

**BM236R**

185 мм, 7 1/4"

**BM237R**

200 мм, 8"

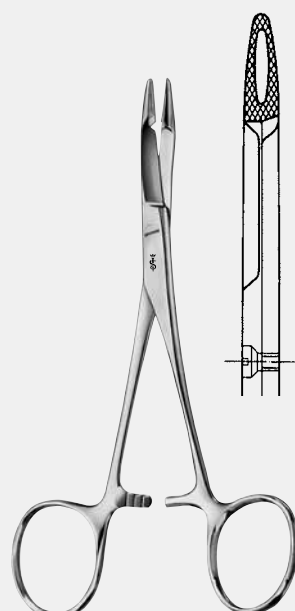

HEGAR-OLSEN

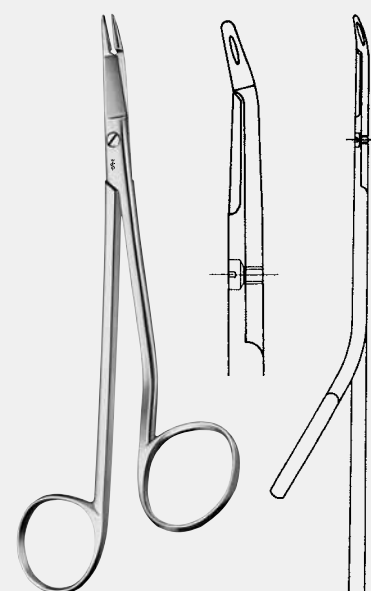
BM290RИглодержатель с ножницами
140 мм, 5 1/2"

GILLIES

BM298RИглодержатель с ножницами
150 мм, 6"

ИГЛОДЕРЖАТЕЛИ



MATHIEU
BM360R–BM362R
Иглодержатели



BM360R
140 мм, 5 1/2"



BM361R
170 мм, 6 3/4"



BM362R
200 мм, 8"



CRILE
BM503R
Иглодержатель
150 мм, 6"



TOENNIS
BM510R
Иглодержатель
180 мм, 7"

DUROTIP®

Ножницы DUROTIP® с твердосплавными вставками на основе кобальта

- Гарантия 3 года!
- Превосходная точность
- Высокая износостойчивость
- Позолоченные кольца рукояток

DUROGRIP®

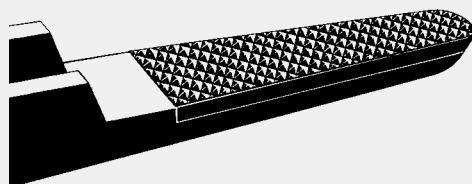

Форма инструмента и профиль бранш имеют огромное значение при выборе иглодержателя. Одни иглодержатели полностью изготовлены из нержавеющей стали, другие имеют вставки из твердосплавного материала.

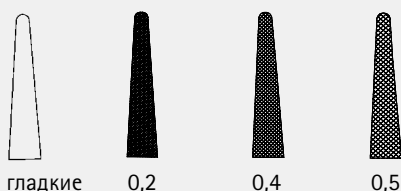

Мы рекомендуем иглодержатели с твердосплавными вставками

гладкие бранши	9/0–11/0
с 0,2 мм насечкой для шовного материала	6/0–10/0
с 0,4 мм насечкой для шовного материала	4/0–6/0
с 0,5 мм насечкой для шовного материала	до 3/0

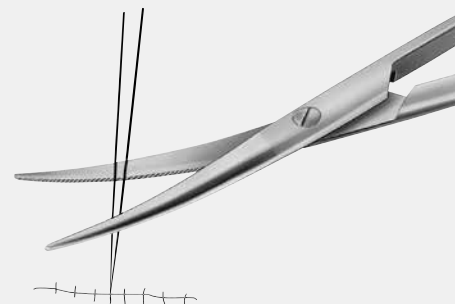

Специально для обрезания нитей

- твердосплавные вставки гарантируют стабильность режущей поверхности (также в дистальной области лезвий)
- W-образная форма насечек предотвращает выскальзывание нити
- Лигатурные ножницы DUROTIP® обозначаются одним серебристым и одним золотым кольцом рукояток



Для удержания ткани и мембран. Разрез в рабочем кончике служит для точного позиционирования иглы

DA300R

Иглодержатель изогнутый
150 мм, 6"



CASTROVIEJO

BM002R

DUROGRIP® иглодержатель
145 мм, 5 1/4"



BM003R

DUROGRIP® иглодержатель
180 мм, 6 3/4"



FD258R–FD259R

Микроиглодержатель для шовного материала 6/0–8/0
180 мм, 7"

»grazil«

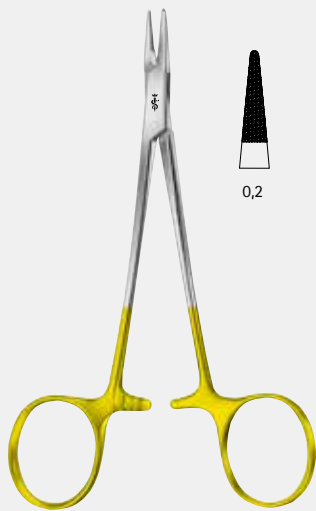

CONVERSE

BM011R

130 мм, 5 1/8"



HALSEY

BM012R

130 мм, 5 1/8"



BABY-CRILE-WOOD

BM013R

150 мм, 6"



CRILE-WOOD

BM016R

145 мм, 5 3/4"

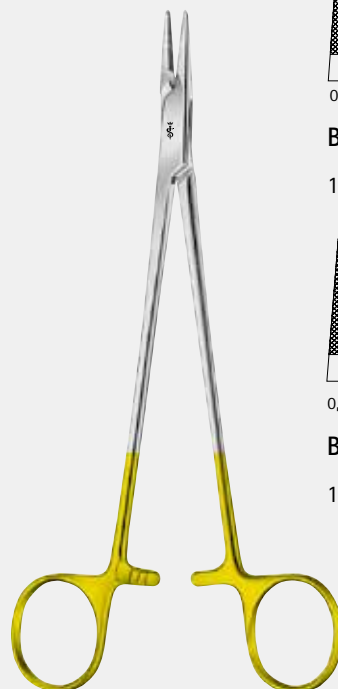

HEGAR-MAYO

BM065R-BM066R



0,5

BM065R

150 мм, 6"



0,5

BM066R

185 мм, 7 1/4"

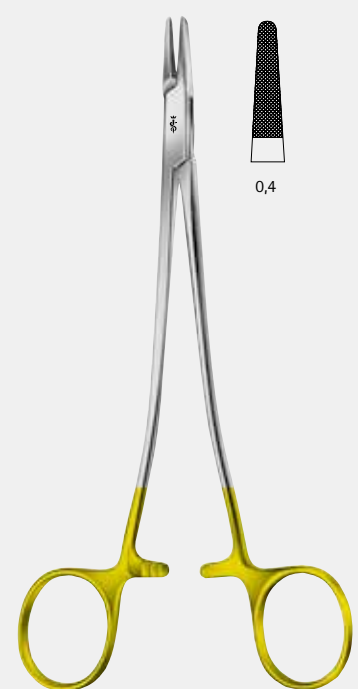

SAROT

BM020R

175 мм, 7"



BM033R

165 мм, 6 1/2"



BM034R

210 мм, 8 1/4"



BM063R

165 мм, 6 1/2"



BM064R

210 мм, 8 1/4"



BM032R

150 мм, 6"



BM035R

180 мм, 7"

DE BAKEY

BM033R–BM064R

Для деликатных структур

DE BAKEY

BM032R–BM035R

»grazil«



BM054R

135 мм, 5 1/4"



BM055R

155 мм, 6"



BM056R

175 мм, 7"

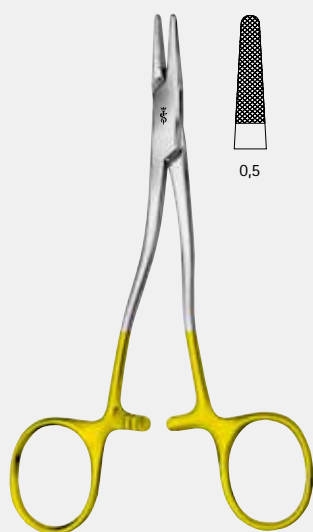

0,5

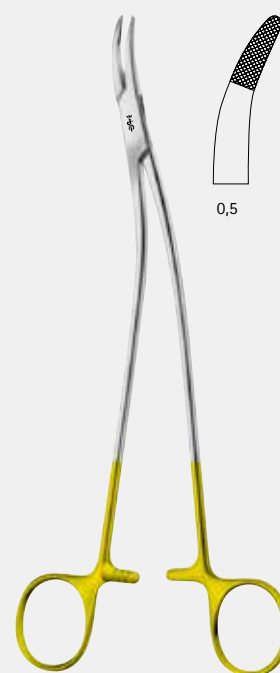
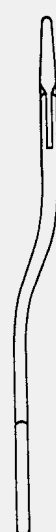

0,5

RYDER

BM054R–BM056R

KILNER

BM018R

135 мм, 5 1/4"

STRATTE

BM095R

210 мм, 8 1/4"

ИГЛОДЕРЖАТЕЛИ

Иглодержатели
с ножницами, одно
лезвие с тонкой
насечкой

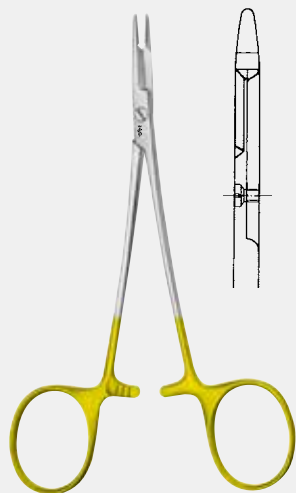

BM127R

С гладкими
браншами
125 мм, 5"

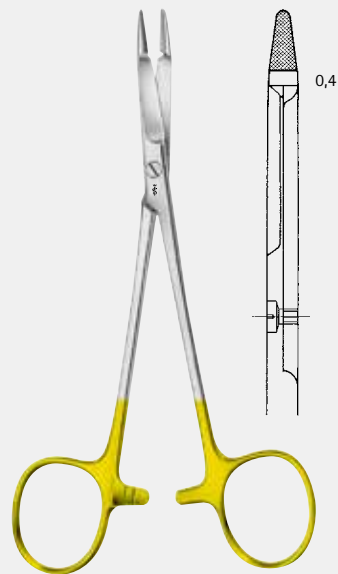

HEGAR-OLSEN modif. LANGE

BM128R

145 мм, 5³/₄"



HEGAR-OLSEN

BM124R

165 мм, 6¹/₂"

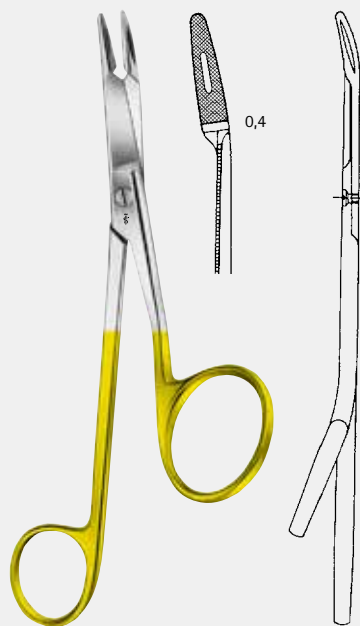

GILLIES

BM129R

160 мм, 6¹/₄"



TOENNIS
BM186R
180 mm, 7"



BM184R
200 mm, 8"



LANGENBECK
BM196R
200 mm, 8"

»grazil«

ИГЛОДЕРЖАТЕЛИ

»grazil«

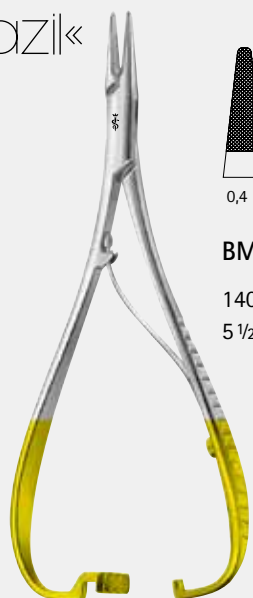

0,4

BM148R

140 мм,
5 1/2"



0,4

BM150R

170 мм,
6 3/4"



0,4

BM153R

200 мм,
8"

MATHIEU

BM148R–BM153R

DUROGRIP® иглодержатели

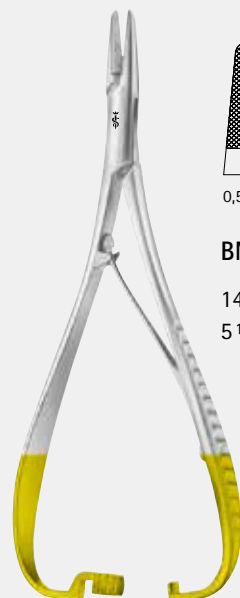

0,5

BM149R

140 мм,
5 1/2"



0,5

BM151R

170 мм,
6 3/4"



0,5

BM154R

200 мм,
8"

MATHIEU-STANDARD

BM149R–BM154R

DUROGRIP® иглодержатели

»grazil«



0,5

LICHTENBERG

BM132R

DUROGRIP® иглодержатель

195 мм, 7 3/4"



0,4

HÖSEL

BM165R

DUROGRIP® иглодержатель

205 мм, 8"

КОСТНЫЕ КУСАЧКИ



LUER-FRIEDMANN

DX500R

ERGOPLANT

145 mm, 5 3/4"



LUER-FRIEDMANN

FO409R

145 mm, 5 3/4"



FO413R

150 mm, 6"



FO410R

140 mm, 5 1/2"



LUER

FO411R

150 mm, 6"



LUER

FO412R

155 mm, 6"

КОСТНЫЕ КУСАЧКИ



SCHWARZ

FO408R

145 мм, 5¾"



BLUMENTHAL

FO415R

155 мм, 6"



BLUMENTHAL

FO416R

155 мм, 6"



STELLBRINK

FO399R

175 мм, 7"



STELLBRINK

FO400R

170 мм, 6¾"



BEYER

FO453R

180 мм, 7"



STAMM
FO604R
150 MM, 6"



MEAD
FO455R
165 MM, 6 1/2"



BANE-HARTMANN
FO457R
175 MM, 7"



BEYER
FO514R

ZAUFAL-JANSEN
FO515R

FO514R-FO515R
180 MM, 7"

ХИРУРГИЧЕСКИЕ НОЖНИЦЫ



BC313R

130 мм, 5 1/8"

BC314R

145 мм, 5 3/4"

BC313R-BC314R

Стандартный дизайн



BC411R

115 мм, 4 1/2"

BC413R

130 мм, 5 1/8"

BC414R

145 мм, 5 3/4"

COOPER

BC411R-BC414R

Стандартный дизайн

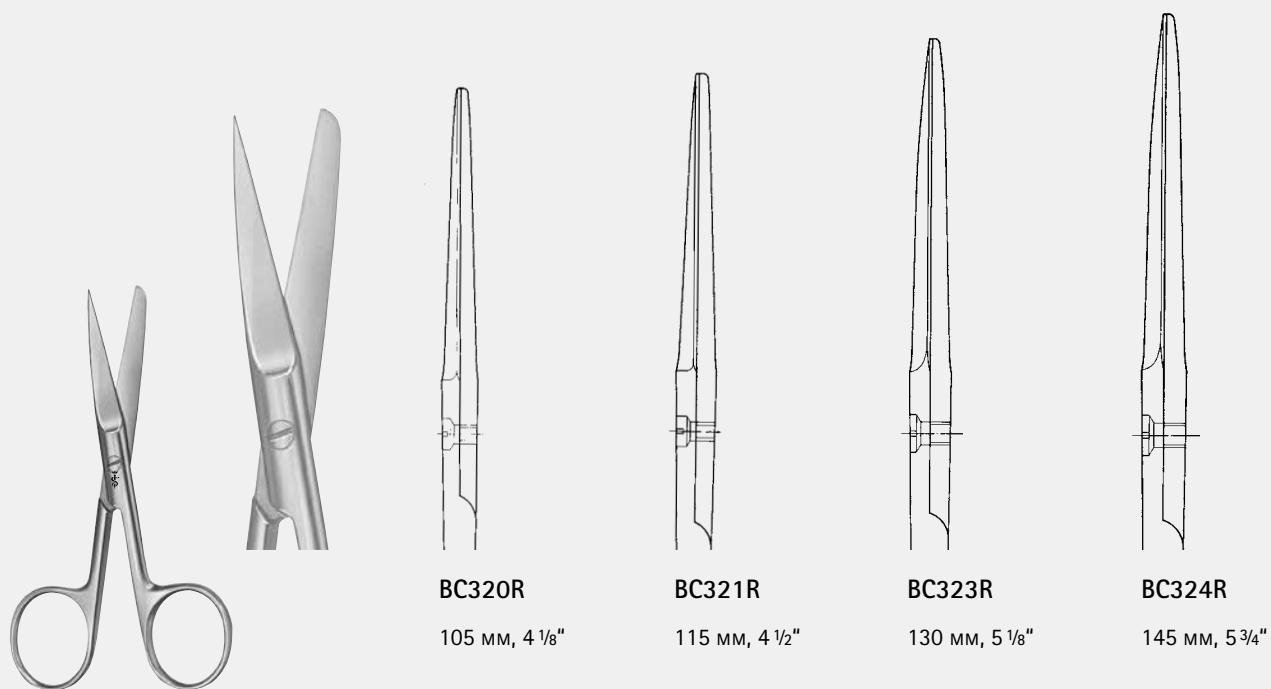

BC320R

105 мм, 4 1/8"

BC321R

115 мм, 4 1/2"

BC323R

130 мм, 5 1/8"

BC324R

145 мм, 5 3/4"

BC320R–BC324R

Стандартный дизайн

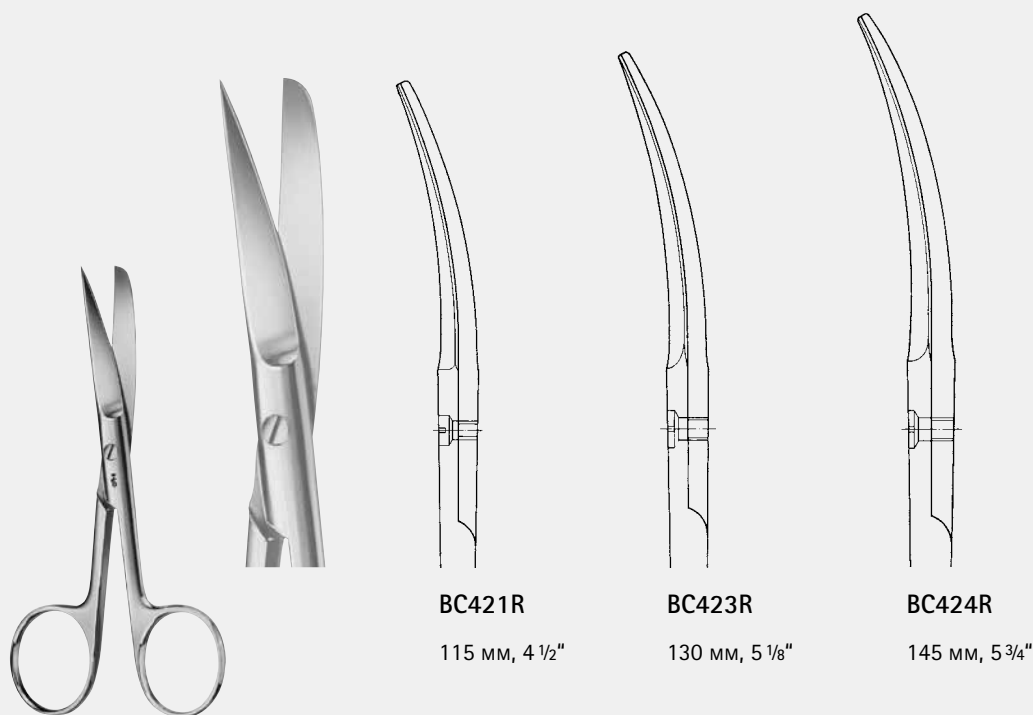

BC421R

115 мм, 4 1/2"

BC423R

130 мм, 5 1/8"

BC424R

145 мм, 5 3/4"

BC421R–BC424R

Стандартный дизайн

ХИРУРГИЧЕСКИЕ НОЖНИЦЫ

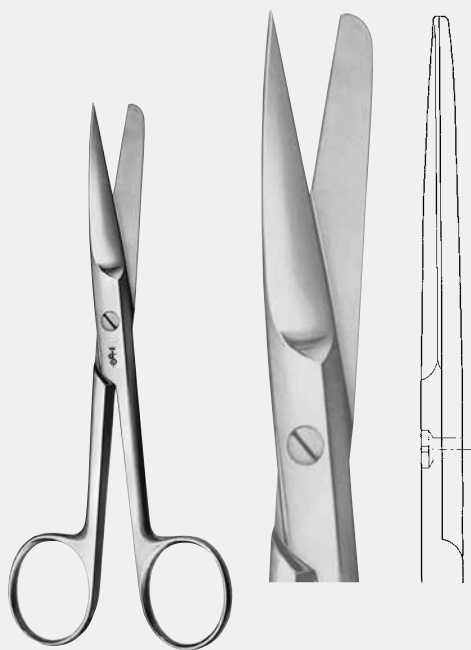

DEAVER

BC374R

Хирургические ножницы с плоским замком

145 мм, 5 3/4"

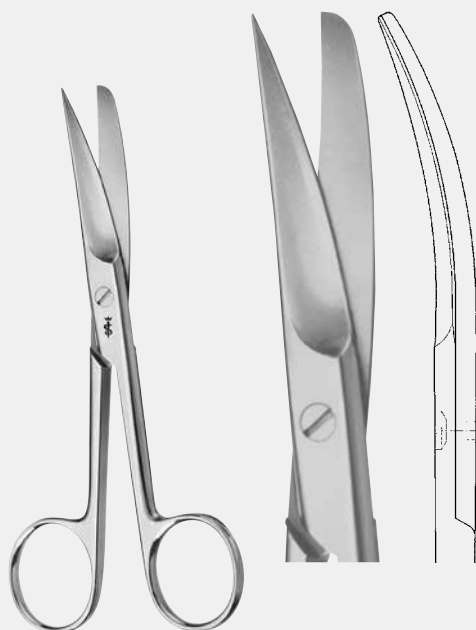

DEAVER

BC474R

Хирургические ножницы с плоским замком

145 мм, 5 3/4"

АНАТОМИЧЕСКИЕ НОЖНИЦЫ

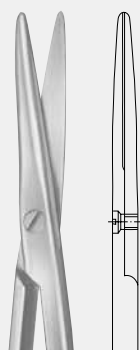

BC164R



BC165R

BC164R-BC165R

Анатомические ножницы
115 мм, 4 1/2"



BC600R



BC603R

BABY-METZENBAUM

BC600R-BC603R

Анатомические ножницы
145 мм, 5 3/4"



BC601R

145 мм, 5 3/4"



BC602R

180 мм, 7"



BC605R

145 мм, 5 3/4"



BC606R

180 мм, 7"

METZENBAUM

BC601R-BC606R

Анатомические ножницы

АНАТОМИЧЕСКИЕ НОЖНИЦЫ



BC166R

125 мм, 5"

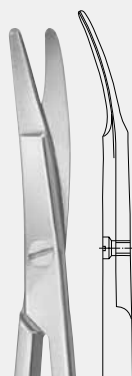

BC168R

150 мм, 6"

KILNER

BC166R–BC168R

Специальные тупые кончики для
рассечения и сепарации кожи

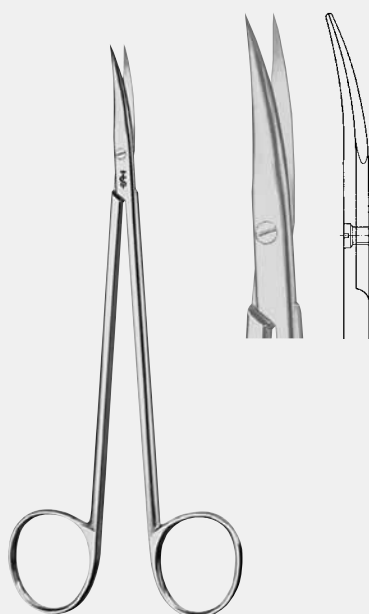

BC628R

Внешние полуострые лезвия
150 мм, 6"

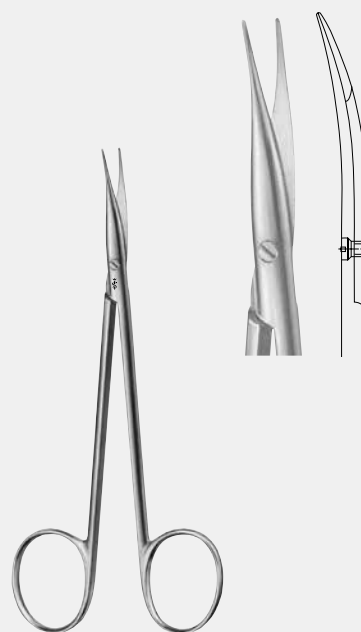

JAMESON-WERBER

BC175R

130 мм, 5 1/8"



JAMESON
BC177R
150 mm, 6"

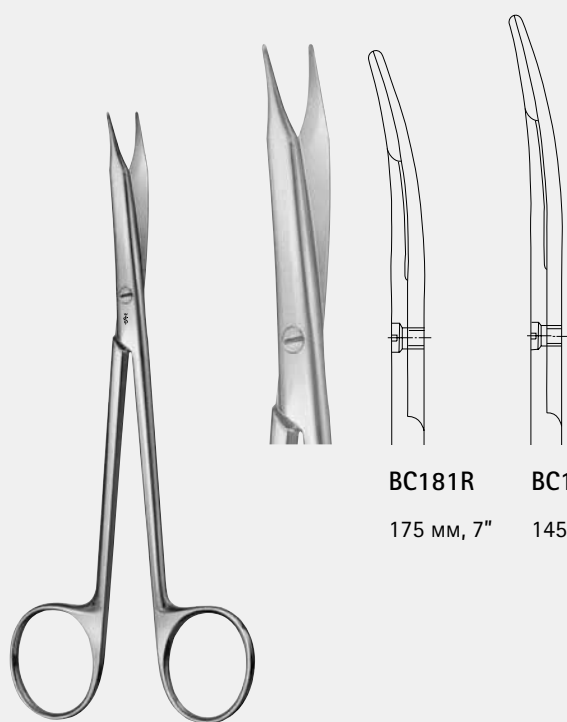

REYNOLDS
BC180R-BC181R

BC181R BC180R
175 mm, 7" 145 mm, 5 3/4"



DE BAKEY
BC629R
175 mm, 7"

ХИРУРГИЧЕСКИЕ НОЖНИЦЫ

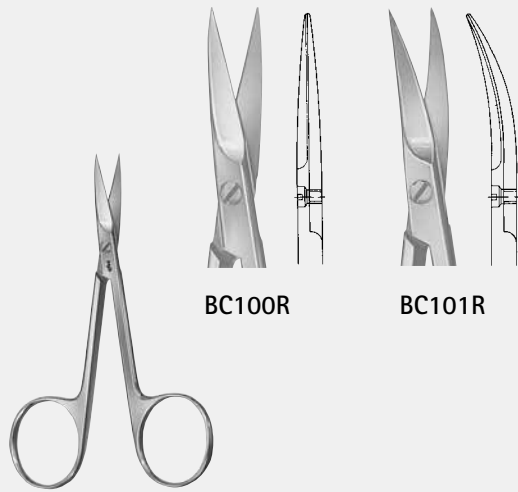

BC100R

BC101R

BC100R–BC101R

90 мм, 3 1/2"



BC056R

BC057R

BC056R–BC057R

95 мм, 3 3/4"

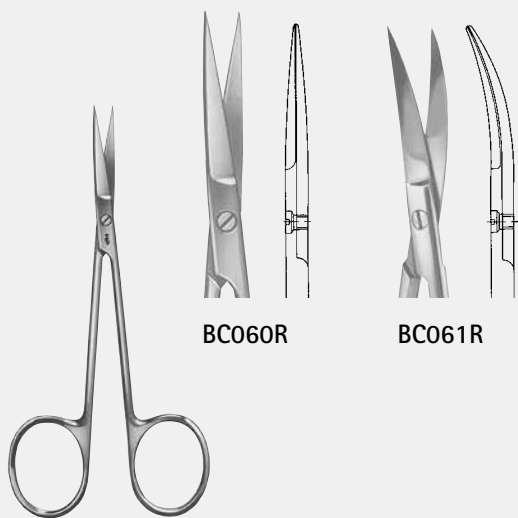

BC060R

BC061R

BC060R–BC061R

105 мм, 4 1/8"

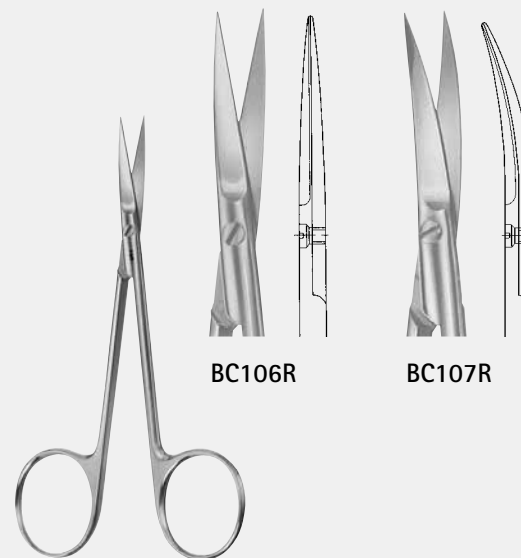

BC106R

BC107R

BC106R–BC107R

115 мм, 4 1/2"

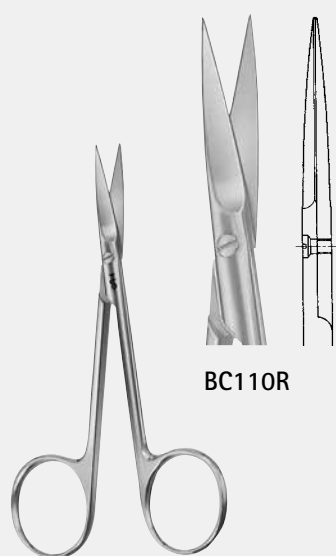

BC110R

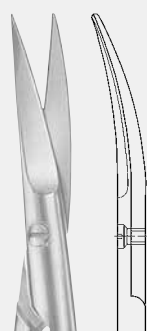

BC111R

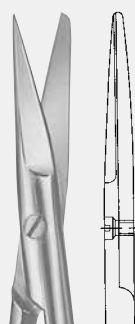

BC112R

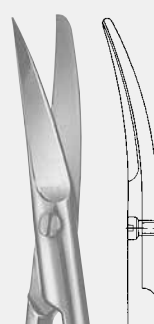

BC113R

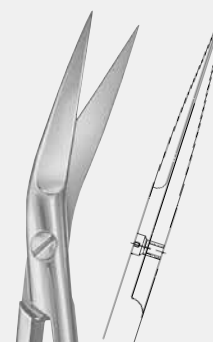

BC117R

Специальный
изгиб для удаления
лигатур

BC110R–BC117R

110 мм, 4³/₈"

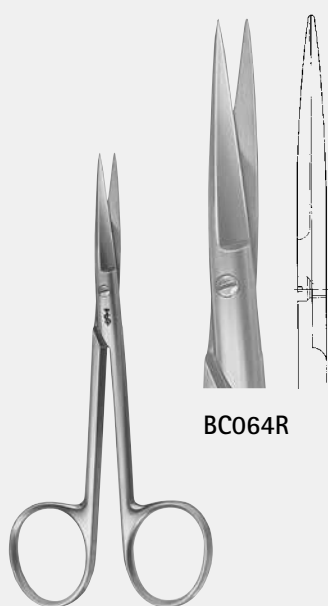

BC064R



BC065R

BC064R–BC065R

120 мм, 4³/₄"

ХИРУРГИЧЕСКИЕ НОЖНИЦЫ

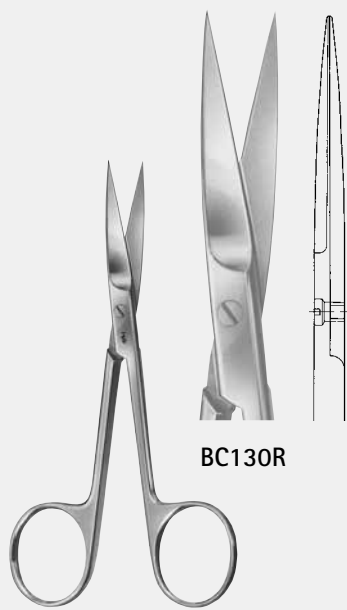

BC130R

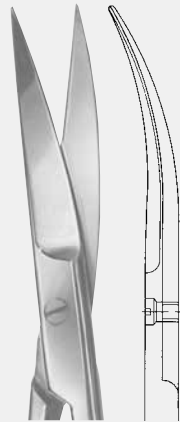

BC131R

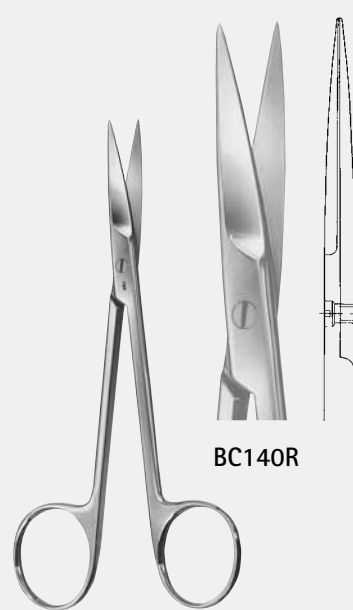

BC140R

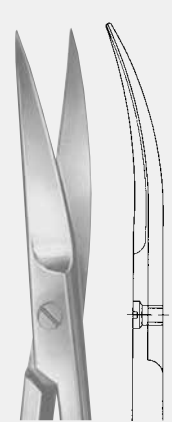

BC141R

BC130R-BC131R

120 мм, 4 3/4"

BC140R-BC141R

130 мм, 5 1/8"



BC156R

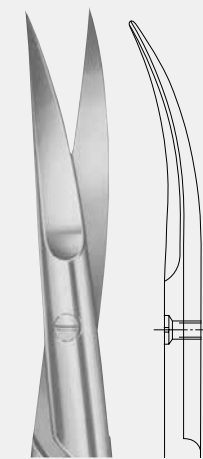

BC157R



BC160R

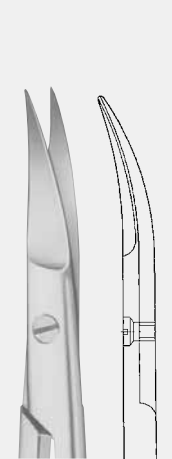

BC161R

JOSEPH

BC156R-BC157R

150 мм, 6"

KELLY

BC160R-BC161R

175 мм, 7"

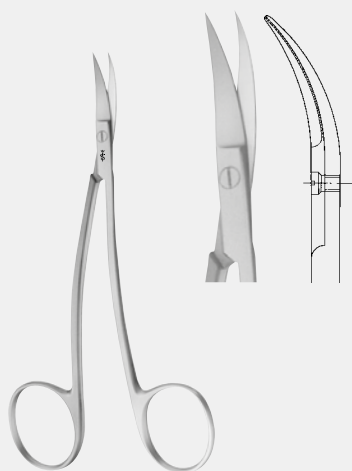

LA GRANGE

BC154R

1 лезвие с насечками

110 мм, 4 3/8"



CHADWICK

BC153R

115 мм, 4 1/2"

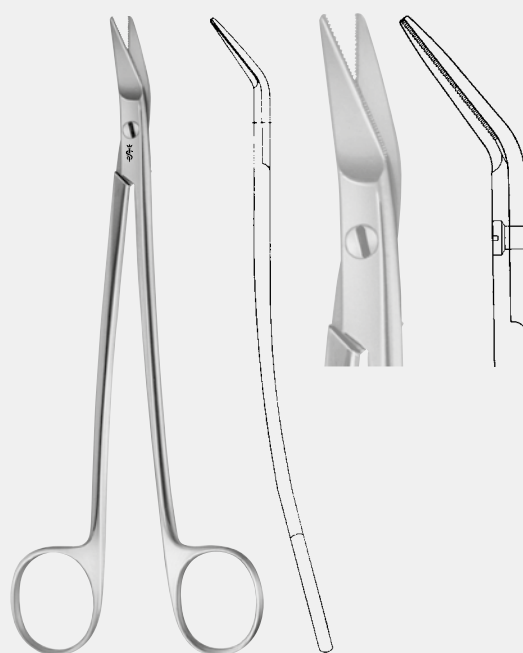

DEAN

OM700R

лезвия с насечками

170 мм, 6 3/4"

АНАТОМИЧЕСКИЕ НОЖНИЦЫ

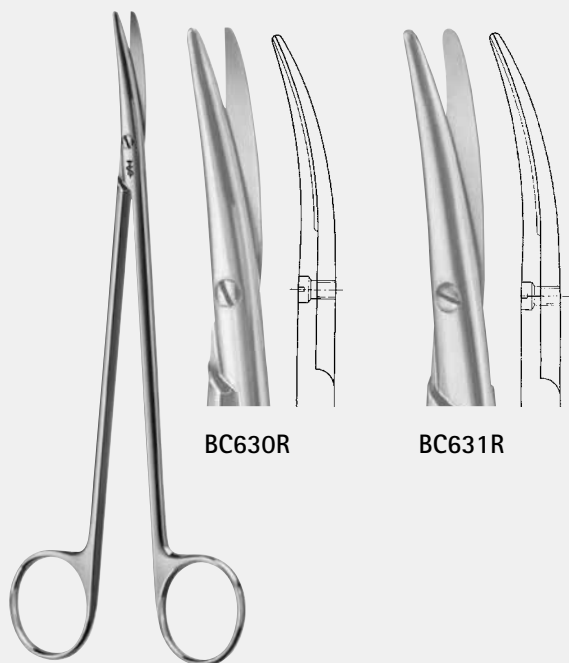

BC630R

BC631R

TOENNIS-ADSON

BC630R-BC631R

175 мм, 7"



OK372R

OK373R

135 мм, 5 1/4"

115 мм, 4 1/2"

FOMON

OK372R-OK373R

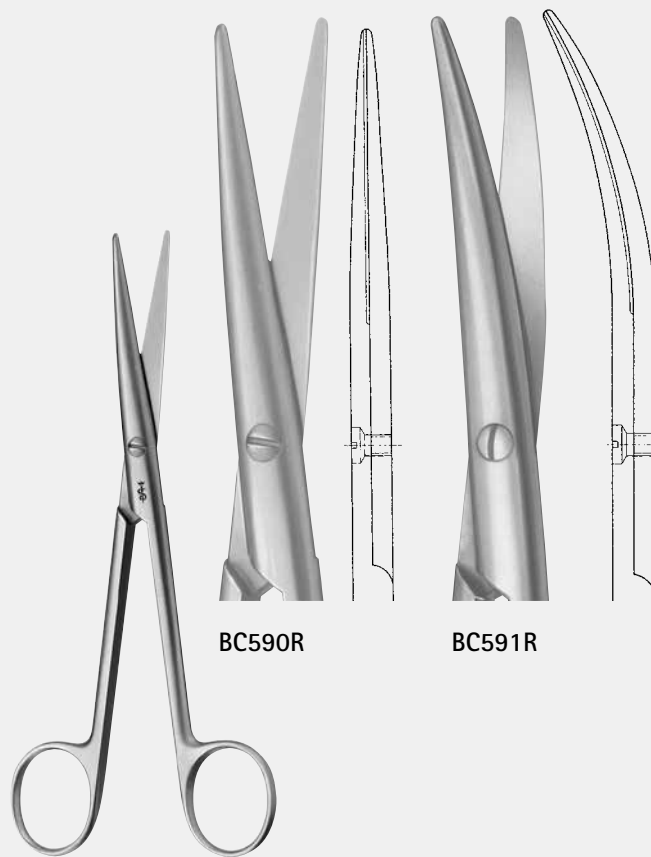

BC590R

BC591R

LEXER

BC590R-BC591R

Узкие

165 мм, 6 1/2"

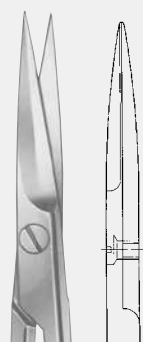

D0210R

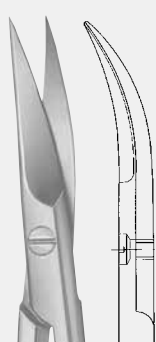

D0211R

D0210R-D0211R

120 мм, 4 3/4"

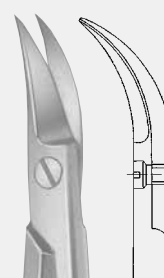

QUINBY

DO218R

130 мм, 5 1/8"

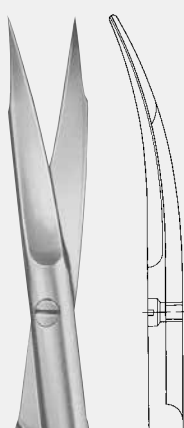

GOLDMAN-FOX

D0251R

1 лезвие с насечками

130 мм, 5"

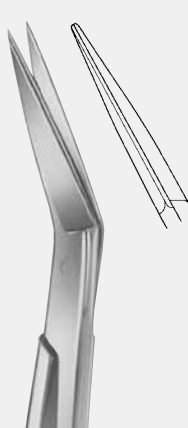

LOCKLIN

D0219R

Изогнутые, 1 лезвие с насечками

155 мм, 6"

НОЖНИЦЫ ДЕСНЕВЫЕ



BC303R

130 мм, 5 1/8"



BC304R

145 мм, 5 3/4"

BC303R-BC304R

Тонкие



BC403R

130 мм, 5 1/8"



BC404R

145 мм, 5 3/4"

BC403R-BC404R

НОЖНИЦЫ ДЕСНЕВЫЕ DUROTIP®

DUROTIP®

Ножницы DUROTIP®
с твердосплавными вставками
на основе карбида вольфрама

- Гарантия 3 года!
- Превосходная точность
- Высокая износостойчивость
- Позолоченные кольца рукояток

»grazil«

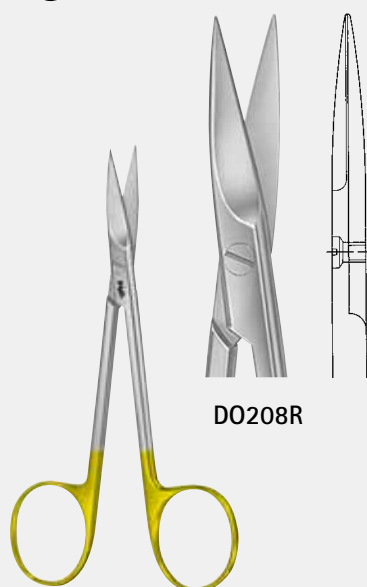

DO208R

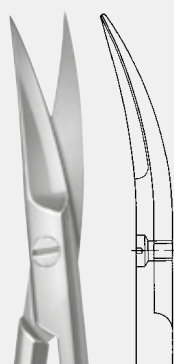

DO209R

DO208R–DO209R

120 мм, 4 3/4"

»grazil«

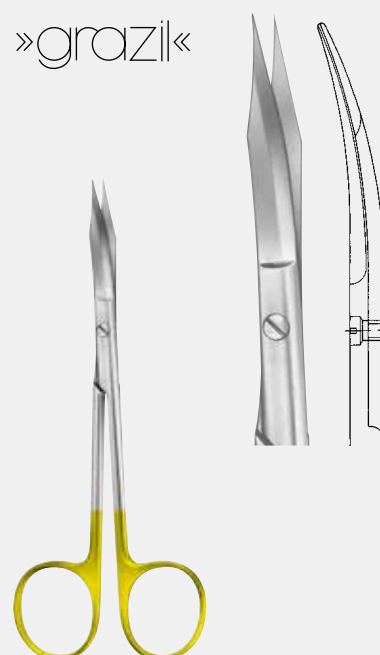

GOLDMAN-FOX

DO250R

1 лезвие с насечками
130 мм, 5 1/8"

DUROTIP®

Ножницы DUROTIP®
с твердосплавными вставками
на основе карбида вольфрама

- Гарантия 3 года!
- Превосходная точность
- Высокая износостойчивость
- Позолоченные кольца рукояток

Wellenschliff



Специально для обрезания нитей

- твердосплавные вставки гарантируют стабильность режущей поверхности (также в дистальной области лезвий)
- *W*-образная форма насечек предотвращает выскальзывание нити
- Лигатурные ножницы DUROTIP® обозначаются одним серебристым и одним золотым кольцом рукояток

»grazi!«



BC210R–BC211R, BC211W

110 мм, 4³/₈"

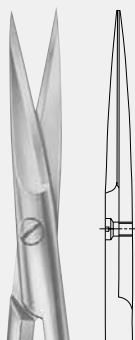

BC210R

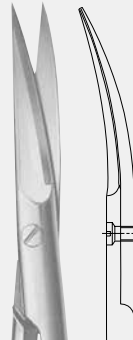

BC211R

BC211W

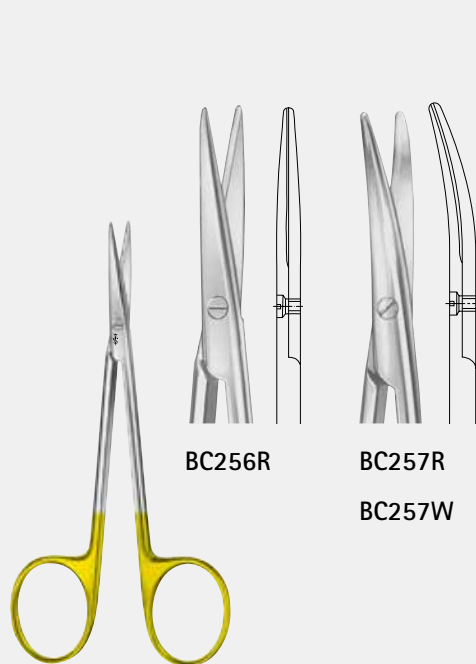

BC256R

BC257R
BC257W

BC256R-BC257R, BC257W

115 mm, 4 1/2"

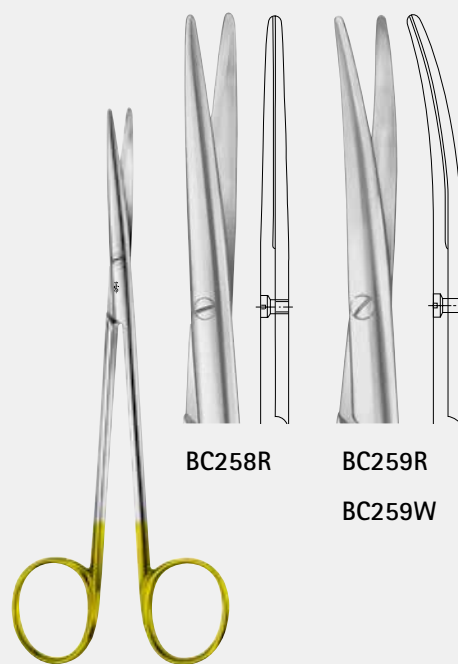

BC258R

BC259R
BC259W

BABY-METZENBAUM

BC258R-BC259R, BC259W

145 mm, 5 3/4"

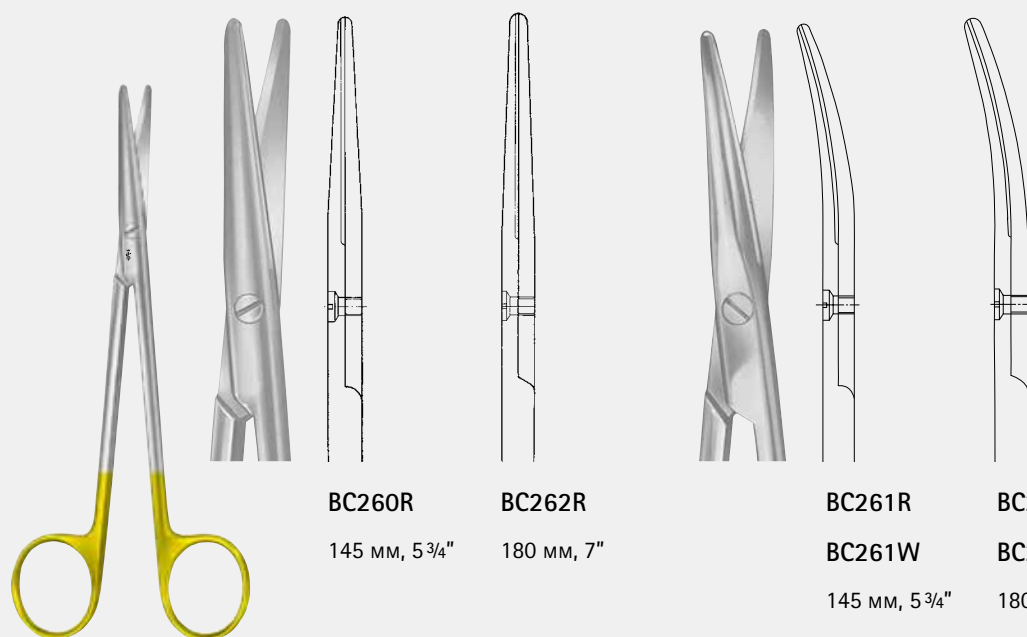

BC260R

145 mm, 5 3/4"

BC262R

180 mm, 7"

BC261R

BC261W

145 mm, 5 3/4"

BC263R

BC263W

180 mm, 7"

METZENBAUM

BC260R-BC263R

BC261W, BC263W

АНАТОМИЧЕСКИЕ НОЖНИЦЫ

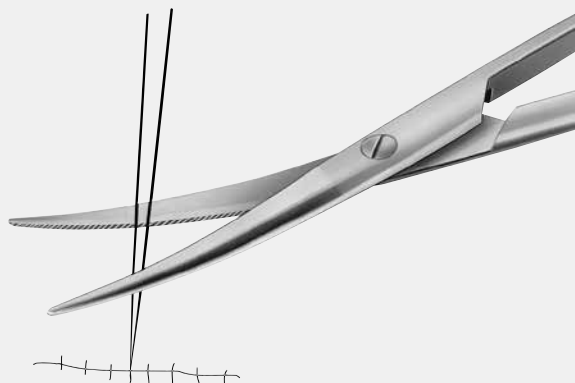

Специально для обрезания нитей

- твердосплавные вставки гарантируют стабильность режущей поверхности (также в дистальной области лезвий)
- **W**-образная форма насечек предотвращает выскальзывание нити
- Лигатурные ножницы DUROTIP® обозначаются одним серебристым и одним золотым кольцом рукояток



BC294W

Лигатурные ножницы

145 мм, 5¾"

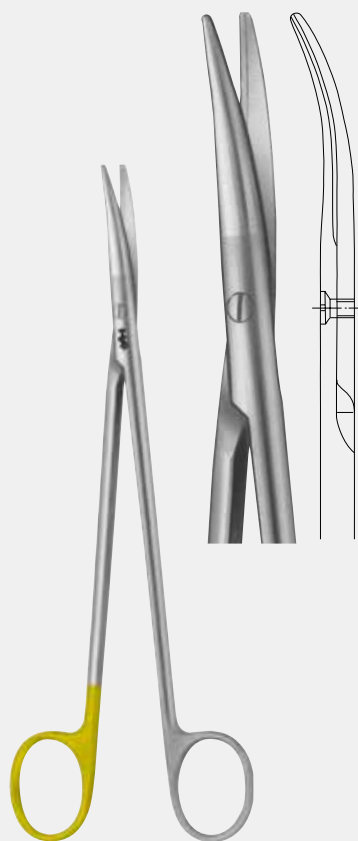

BC295W

Лигатурные ножницы

180 мм, 7"

НОЖНИЦЫ NOIR



BC257B



BABY-METZENBAUM

BC259B

145 mm, 5 3/4"



METZENBAUM

BC261B

145 mm, 5 3/4"



BC263B

METZENBAUM

BC263B-BC271B

180 mm, 7"



BC271B



BC265B

METZENBAUM

BC265B-BC275B

200 mm, 8"



BC275B

НОЖНИЦЫ NOIR



METZENBAUM
BC257WB
115 мм, 4 1/2"



BABY-METZENBAUM
BC259WB
145 мм, 5 3/4"



METZENBAUM
BC261WB-BC275WB



BC261WB
145 мм, 5 3/4"



BC263WB
180 мм, 7"



BC265WB
200 мм, 8"



BC271WB
180 мм, 7"



BC275WB
200 мм, 8"

ЛИГАТУРНЫЕ НОЖНИЦЫ

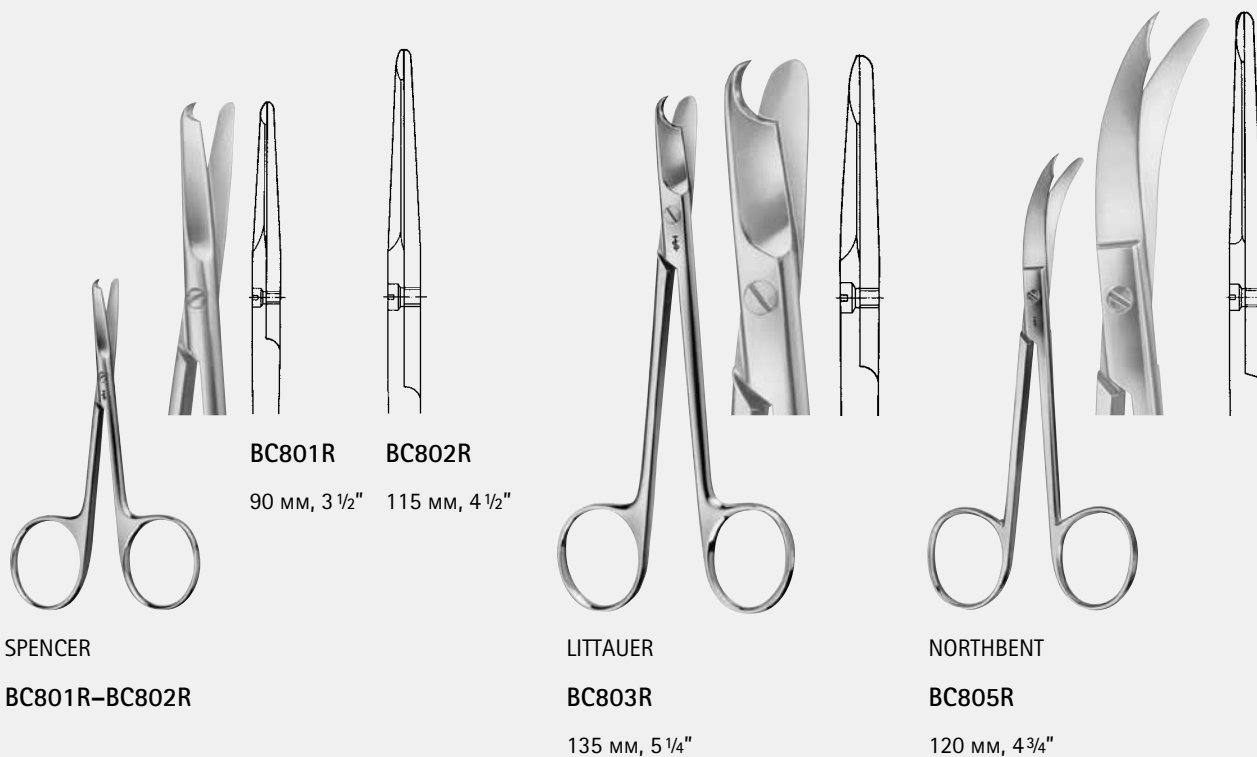

РАСПАТОРЫ



PRICHARD
DX200R
Распатор
185 мм, 7¼"



PRICHARD
DB020R
Распатор для
деликатных
тканей
185 мм, 7¼"



BUSER
DX201R
Распатор
185 мм, 7¼"



BUSER
DX301R
Микрораспатор
180 мм, 7½"



GLICKMAN
DB850R
Распатор
185 мм, 7¼"



LANGE
DB022R
Распатор
180 мм, 7½"



FREER
DB025R
Распатор
острый/тупой
190 мм, 7½"

КОСТНЫЕ КЮРЕТКИ



MILLER
DX252R
ERGOPLANT
Шлюгер
195 мм, 7 3/4"



LUCAS
DO608R

Костная кюретка
малая
180 мм, 7"



LUCAS
DO609R

Костная кюретка
большая
180 мм, 7"



MILLER
DX253R
ERGOPLANT
Шлюгер
200 мм, 8"



HEMINGWAY
DO670R

Fig. 0

170 mm, 6¾"



HEMINGWAY
DO671R

Fig. 1

170 mm, 6¾"



HEMINGWAY
DO672R

Fig. 2

170 mm, 6¾"



HEMINGWAY
DO673R

Fig. 3

170 mm, 6¾"



HEMINGWAY
DO674R

Fig. 4

170 mm, 6¾"

ЩИПЦЫ ДЛЯ УДАЛЕНИЯ ЗУБОВ

Щипцы для удаления зубов Anatomica

- Анатомическая форма для точного и надежного захвата зубов и корней
- Деликатная форма



BÜCHS HAFTPROFIL
SQUARE PROFILE

Специальные щипцы, дизайн по Büchs, квадратная насечка для более прочного захвата

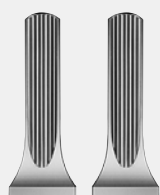
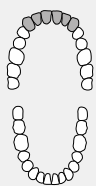

DG005R

Fig. 2

Верхние резцы и клыки

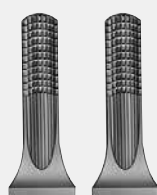

BÜCHS HAFTPROFIL
SQUARE PROFILE

DH702R

Fig. 2

Верхние резцы и клыки

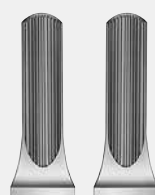

DG006R

Fig. 1

Верхние резцы и клыки,
широкие

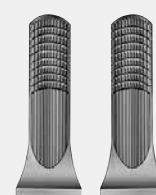

BÜCHS HAFTPROFIL
SQUARE PROFILE

DH701R

Fig. 1

Верхние резцы и клыки,
широкие



DG025R

Fig. 3

Верхние резцы, клыки
скоронками

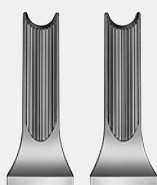

TROTTER

DG030R

Fig. 168

Верхние клыки

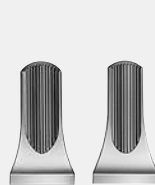

DG032R

Fig. 107

Верхние клыки,
короткие щетки



ЩИПЦЫ ДЛЯ УДАЛЕНИЯ ЗУБОВ

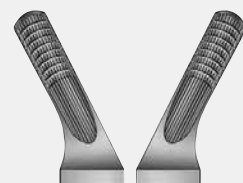
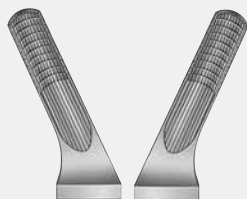
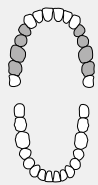

GUY
DG101R
 Fig. 136
 Верхние премоляры

DH736R
 Fig. 136
 Верхние премоляры

DG107R
 Fig. 7
 Верхние премоляры

DH707R
 Fig. 7
 Верхние премоляры

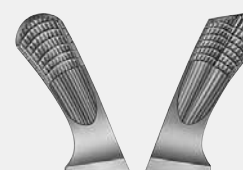
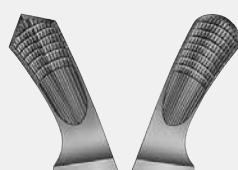

DG117R
 Fig. 17
 Верхние моляры, правая сторона

DH717R
 Fig. 17
 Верхние моляры, правая сторона

DG118R
 Fig. 18
 Верхние моляры, левая сторона

DH718R
 Fig. 18
 Верхние моляры, левая сторона

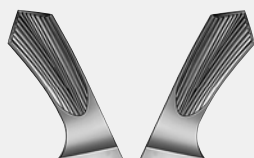
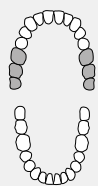

DG130R

Fig. 18 A

Верхние моляры, обе стороны

DG195R

Fig. 19

Верхние моляры, зубы мудрости

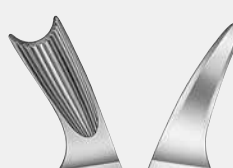
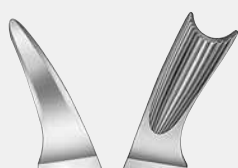

DG189R

Fig. 89

Верхние моляры, правая сторона

DG190R

Fig. 90

Верхние моляры, левая сторона

ЩИПЦЫ ДЛЯ УДАЛЕНИЯ ЗУБОВ

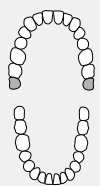

DG250R

Fig. 67
Верхние зубы мудрости,
узкие щечки

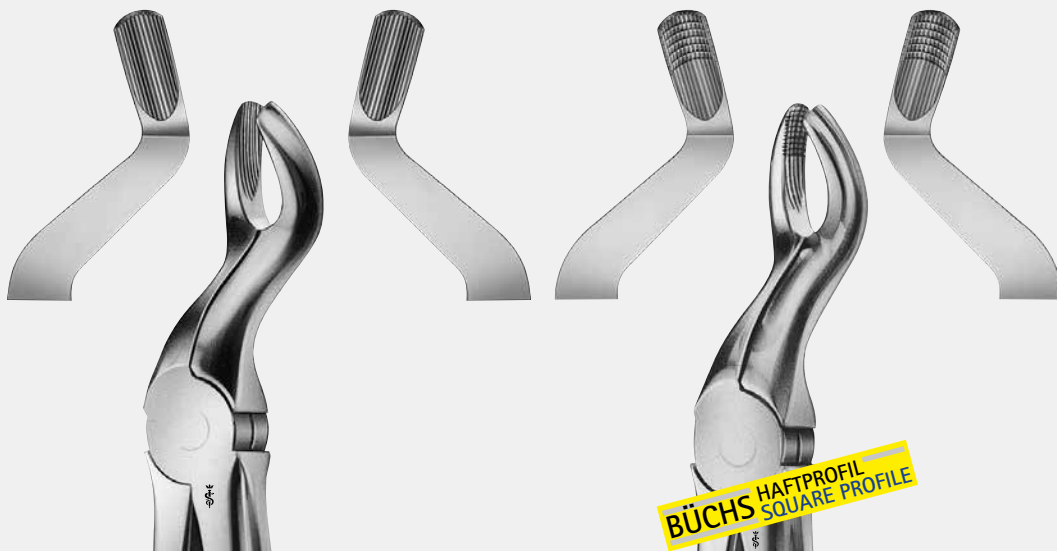

DH767R

Fig. 67
Верхние зубы мудрости,
узкие щечки

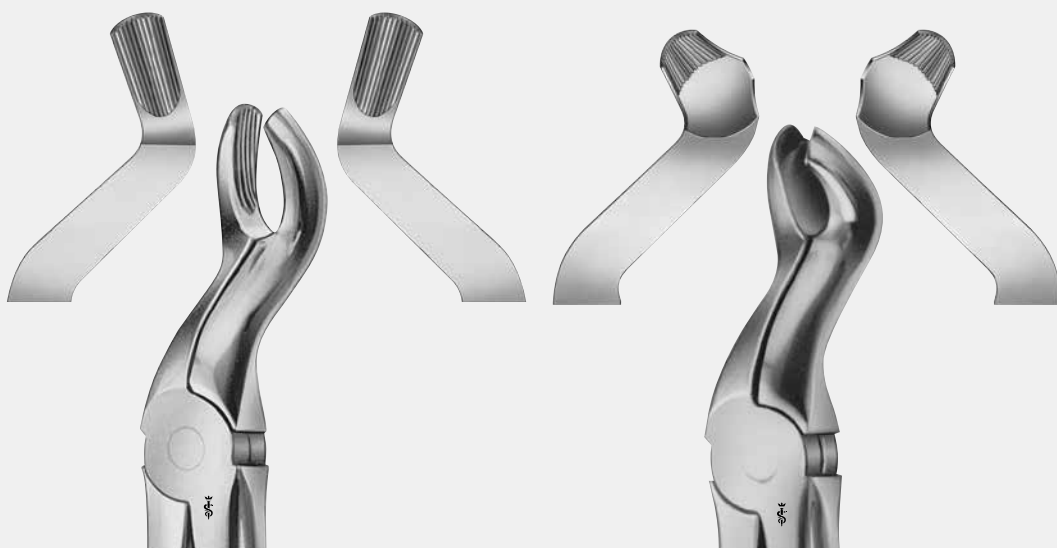

DG252R

Fig. 67 A
Верхние зубы мудрости,
широкие щечки

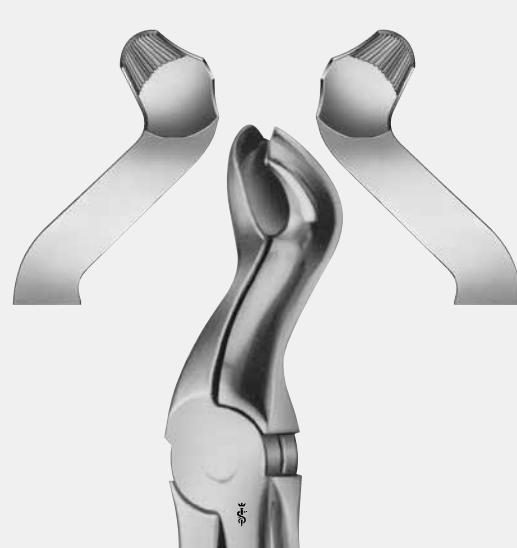

FELSCH

DG270R

Fig. 121
Верхние зубы мудрости,
с фиксатором

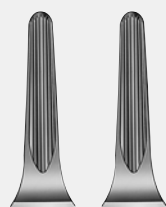
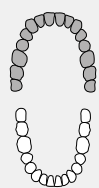

DG305R

Fig. 29

Верхние зубы, корни

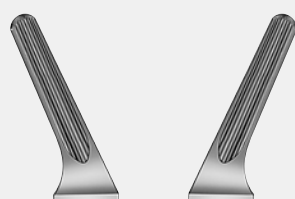

DG320R

Fig. 30

Верхние корни

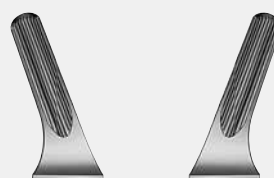

READ

DG330R

Fig. 76

Верхние корни



READ

DG331R

Fig. 76 N

Верхние зубы,
узкие щечки

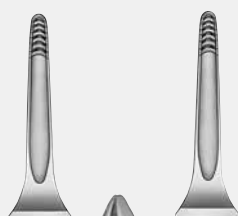

KAISER

DG300R

Верхние зубы, корни

Щипцы для удаления зубов по KAISER

Деликатно, но надежно удерживают корни зуба

ЩИПЦЫ ДЛЯ УДАЛЕНИЯ ЗУБОВ

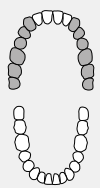

DG350R

Fig. 51 A

Верхние передние зубы, корни, узкие щечки

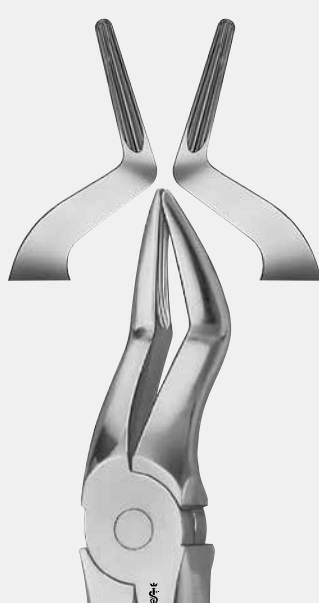

DG351R

Fig. 51

Верхние корни, короткие и узкие щечки

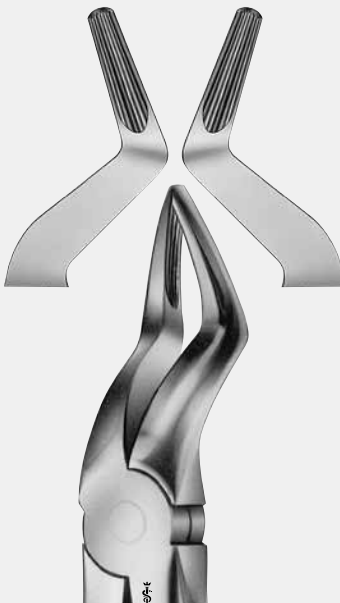

DG355R

Fig. 51 AL

Верхние корни, длинные и узкие щечки

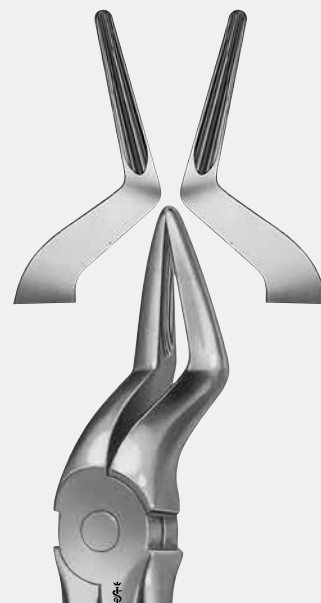

DH750R

Fig. 51 A

Верхние передние зубы, корни, узкие щечки

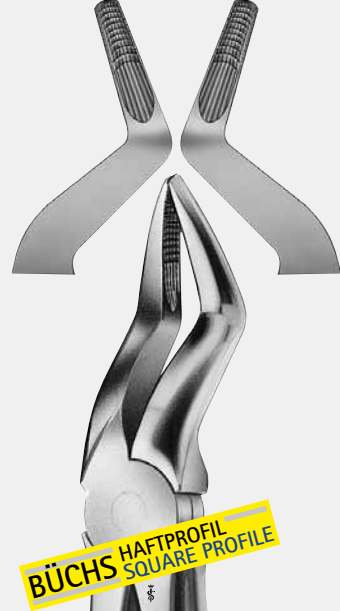

DH751R

Fig. 51

Верхние корни, короткие и узкие щечки

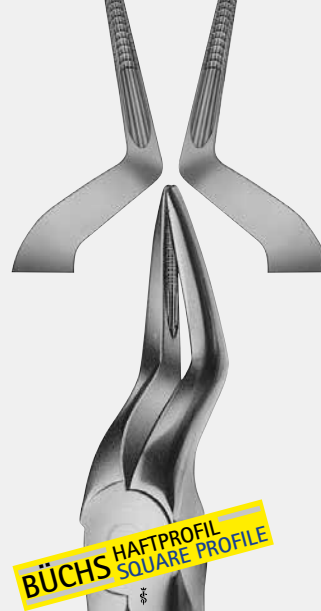

DH755R

Fig. 51 AL

Верхние корни, длинные и узкие щечки

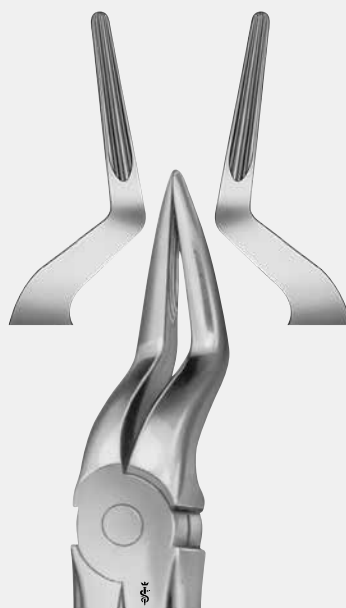
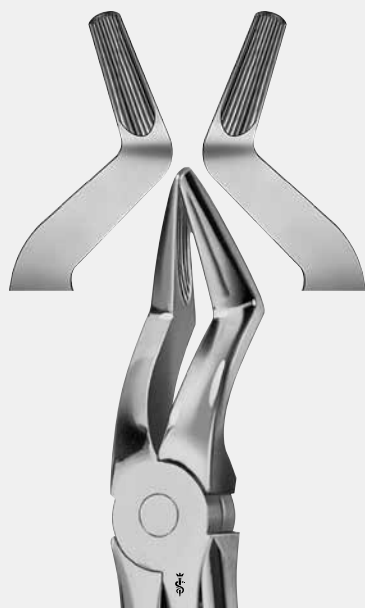
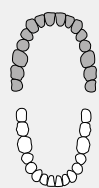

DG352R

Fig. 52
Верхние корни, короткие
и широкие щечки

FEINER

DG365R

Верхние корни, длинные
щечки

DG797R

Fig. 97
Верхние корни, длинные щечки

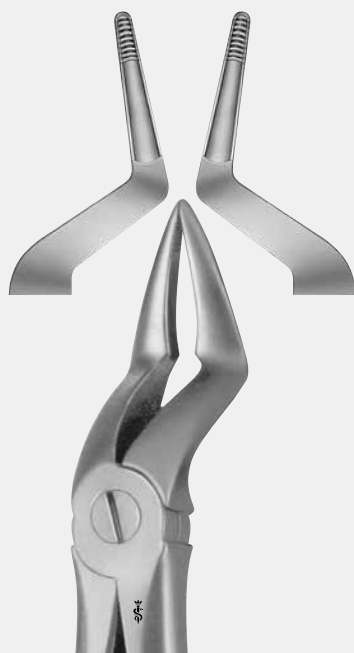

KAISER

DG340R

Верхние корни



DG805R

Fig. 55
Щипцы для сепарации корней
верхних моляров

ЩИПЦЫ ДЛЯ УДАЛЕНИЯ ЗУБОВ

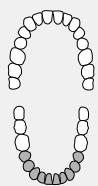

DG404R

Fig. 4

Нижние клыки



DG413R

Fig. 13

Нижние клыки
и премоляры



DH713R

Fig. 13

Нижние клыки
и премоляры



DG440R

Fig. 75

Нижние клыки
и премоляры



DG733R

Fig. 33

Нижние
резцы, премоляры
и корни



DH733R

Fig. 33

Нижние
резцы, премоляры
и корни

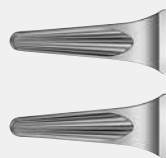

DG732R

Fig. 33 A

Нижние корни, узкие
щетки



DH732R

Fig. 33 A

Нижние корни, узкие
щетки

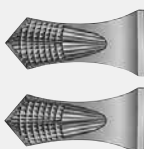
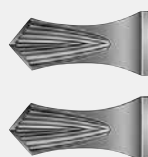
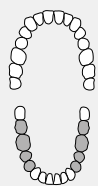

BÜCHS HAFTPROFIL
SQUARE PROFILE

DG522R

DH722R

Fig. 22

Fig. 22

Нижние моляры, обе стороны

Нижние моляры, обе стороны



TROTTER

DG430R

DG751R

DG500R

Fig. 169

Fig. 31

Fig. 8

Нижние клыки и премоляры

Нижние премоляры и корни

Нижние премоляры

ЩИПЦЫ ДЛЯ УДАЛЕНИЯ ЗУБОВ

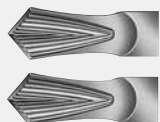
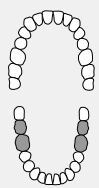

DG555R

Fig. 73

Нижние моляры

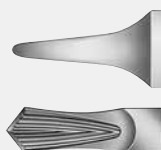

WOOD

DG561R

Fig. 99

Нижние моляры



DG573R

Fig. 86 C

Нижние моляры, латеральные

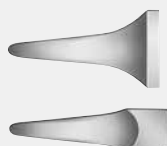

DG570R

Fig. 86

Нижние моляры, латеральные



DG585R

Fig. 87

Нижние моляры, вестибулярные

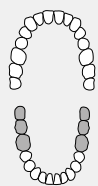

Специальная байонетная форма

- анатомический дизайн
- прочный, надежный захват
- мобильны при люкации и экстракции
- минимальная траватизация окружающих тканей



ROUTURIER

DG541R

Нижние моляры и зубы
мудрости, левая сторона

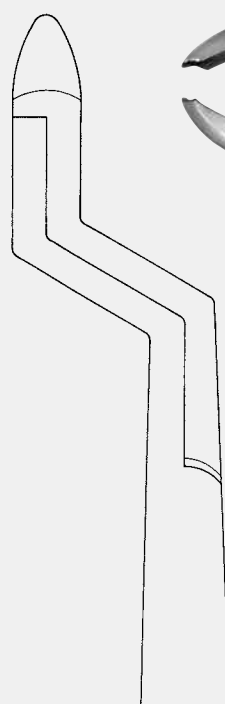
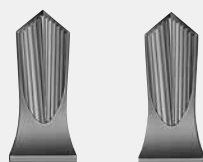

ROUTURIER

DG542R

Нижние моляры и
зубы мудрости, правая
сторона

ЩИПЦЫ ДЛЯ УДАЛЕНИЯ ЗУБОВ

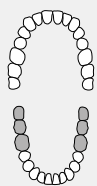

DG650R

Fig. 21

Нижние зубы мудрости
и моляры



DG659R

Fig. 79

Нижние зубы мудрости

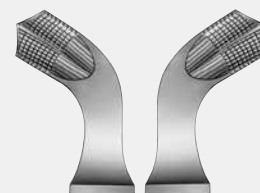

DH778R

Fig. 79

Нижние зубы мудрости

BÜCHS HAFTPROFIL
SQUARE PROFILE

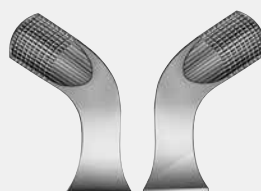

DH779R

Fig. 79 A

Нижние зубы мудрости

BÜCHS HAFTPROFIL
SQUARE PROFILE

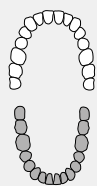

DG704R

Fig. 74

Нижние корни, щечки 4,5 мм

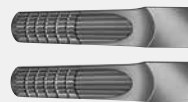

DH774R

Fig. 74

Нижние корни, щечки 4,5 мм

BÜCHS HAFTPROFIL
SQUARE PROFILE



DG700R

Fig. 74 N

Нижние корни и резцы
с коронками, щечки 4,5 мм

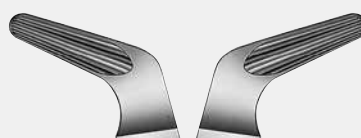

DG751R

Fig. 31

Нижние премоляры и корни

ЩИПЦЫ ДЛЯ УДАЛЕНИЯ ЗУБОВ

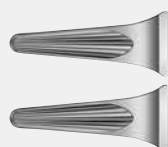
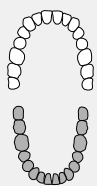

DG732R

Fig. 33 A

Нижние корни, узкие щечки



DH732R

Fig. 33 A

Нижние корни, узкие щечки

BÜCHS HAFTPROFIL
SQUARE PROFILE

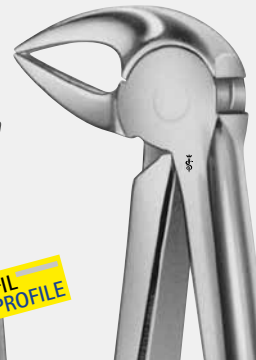

DG733R

Fig. 33

Нижние резцы, премоляры, корни

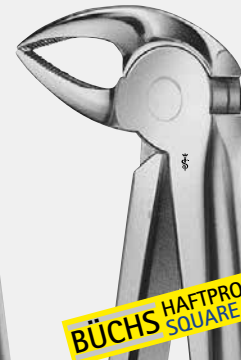

DH733R

Fig. 33

Нижние резцы, премоляры, корни

BÜCHS HAFTPROFIL
SQUARE PROFILE

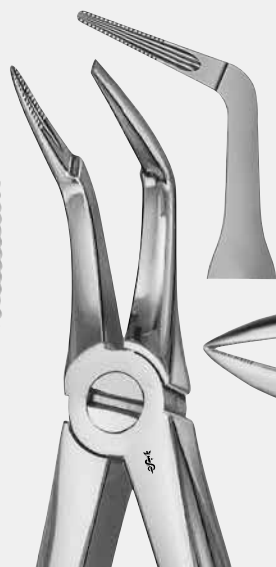

DG346R

Fig. 46 L

Нижние корни

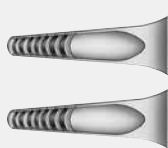

KAISER

DG727R

Нижние корни

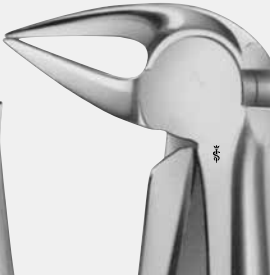
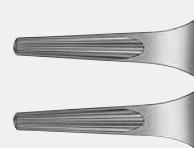

FEINER

DG729R

Нижние корни, длинные щечки



WITZEL modif.

DK221R

Щипцы для обломков корней

160 мм, 6 1/4"



WITZEL modif.

DK225R

Щипцы для обломков корней

165 мм, 6 1/2"

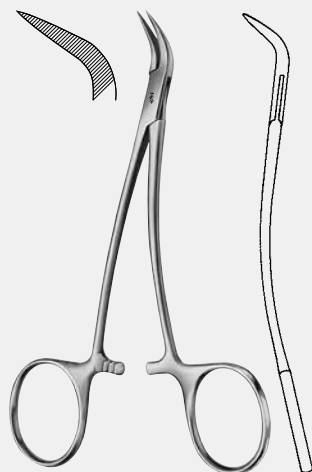

PEET

BD995R

Щипцы для извлечения обломков

110 мм, 4 3/4"

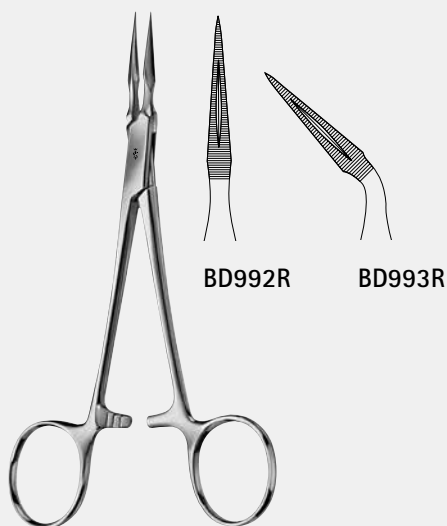

STIEGLITZ

BD992R-BD993R

Щипцы для извлечения обломков

140 мм, 5 1/2"

ЩИПЦЫ ДЛЯ УДАЛЕНИЯ ЗУБОВ

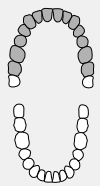

Щипцы для удаления зубов у детей



DK001R
Fig. 37
Верхние резцы



DK011R
Fig. 39
Верхние моляры, обе стороны, широкие щечки

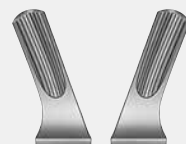

DK012R
Fig. 158
Верхние моляры, обе стороны, маленькие щечки



DK009R
Fig. 159
Верхние премоляры

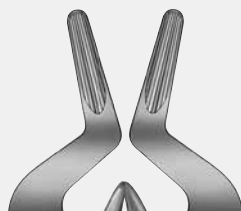

DK021R
Fig. 51 S
Верхние корни

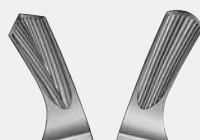

DK017R
Fig. 39 R
Верхние моляры, правая сторона



DK018R
Fig. 39 L
Верхние моляры, левая сторона

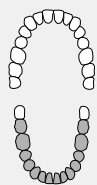

Щипцы для удаления зубов у детей



DK052R

Fig. 13 S

Нижние резцы и премоляры



GRAY

DK060R

Fig. 22 S

Нижние премоляры



DK061R

Fig. 161

Нижние моляры

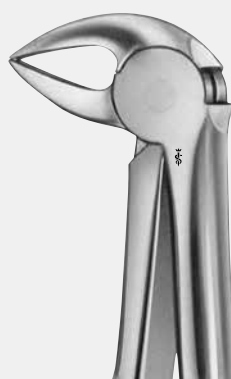
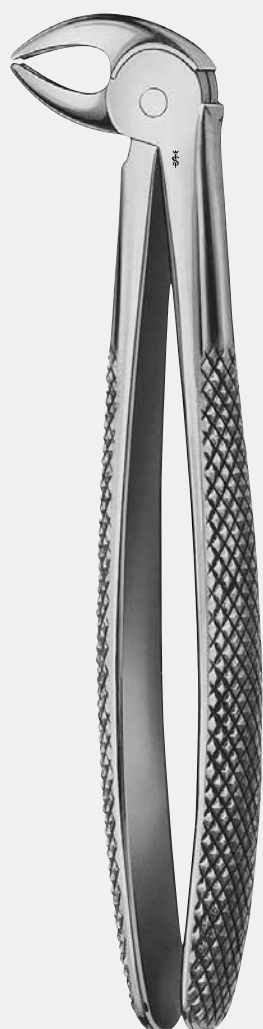

DK071R

Fig. 33 S

Нижние корни



GRAY

DK070R

Fig. 162

Нижние корни и резцы

ЩИПЦЫ ДЛЯ УДАЛЕНИЯ ЗУБОВ

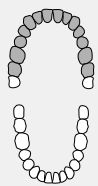

Щипцы для удаления зубов у детей

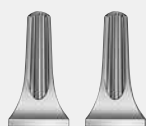

KLEIN

DK101R

Верхние резцы

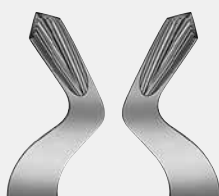

KLEIN

DK115R

Верхние моляры



SCHMIDT

DK111R

Верхние молочные моляры

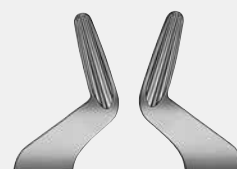

SCHMIDT

DK122R

Верхние корни

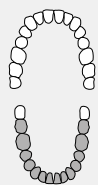

Щипцы для удаления зубов у детей



KLEIN
DK150R
Нижние резцы



KLEIN
DK160R
Нижние моляры



KLEIN
DK170R
Нижние корни

Особые опции

- Деликатные рабочие поверхности
- Доступны размеры от 2 до 5 мм с шагом в 0,5 мм
- Полукруглая рабочая поверхность
- Эргономичная рукоятка

Преимущества

- Удобный захват корней в труднодоступных областях
- Превосходные манипуляционные свойства
- Тщательное очищение альвеолы зуба



DL360R
Fig. 6S
150 мм, 6"



DL361R
Fig. 5S
150 мм, 6"



DL362R
Fig. 4S
150 мм, 6"



DL363R
Fig. 3S
150 мм, 6"



DL364R
Fig. 2S
150 мм, 6"



DL365R
Fig. 1S
150 мм, 6"



DL366R
Fig. 0S
150 мм, 6"

Элеваторы изогнутой формы предоставляют наилучший доступ к корням моляров верхней челюсти

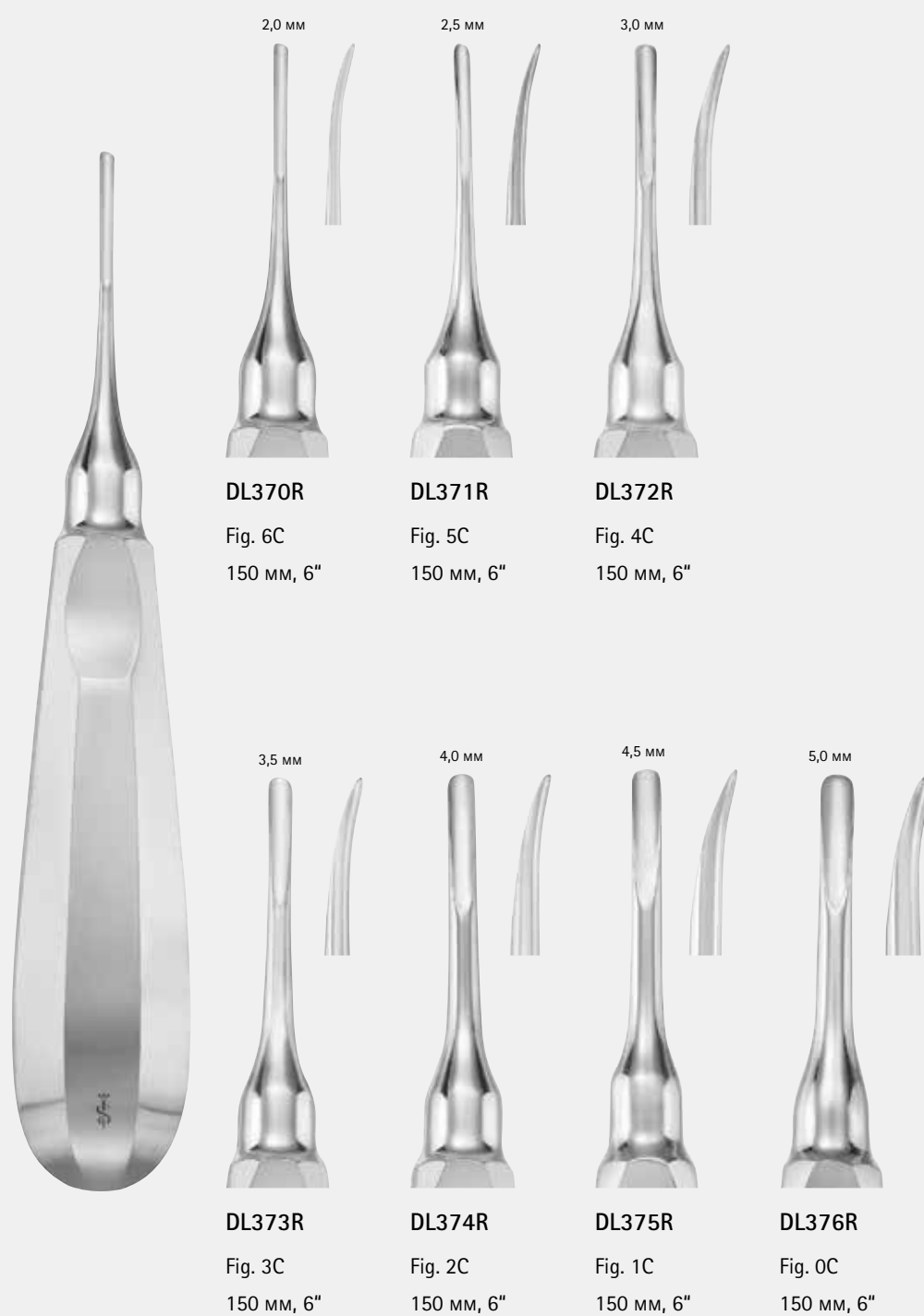



2 мм



BEIN
DL032R

Верхние корни,
закругленный кончик

3 мм



BEIN
DL033R

Верхние корни,
закругленный кончик

4 мм



BEIN
DL034R

Верхние корни,
закругленный кончик

3 мм



BEIN
DL038R

Верхние корни,
закругленный кончик

4,2 мм



WHITE
DL062R

Верхние корни, прямой

4,4 мм



WHITE
DL063R

Верхние корни,
изогнутый

Элеватор по HEIDBRINK для удаления осколков
верхушки корня



HEIDBRINK
DL236R
Нижние корни



HEIDBRINK
DL237R
Нижние корни



HEIDBRINK
DL011R
Верхние корни



HEIDBRINK
DL241R
Fig. 1



HEIDBRINK
DL242R
Fig. 2



HEIDBRINK
DL243R
Fig. 3



FLOHR
DL015R

Верхние корни,
ложкообразный



FLOHR
DL020R

Верхние корни,
заостренный



HYLIN
DL025R



HYLIN
DL026R



FLOHR
DL238R

Нижние корни



FLOHR
DL239R

Нижние корни



HYLIN
DL027R



HYLIN
DL028R

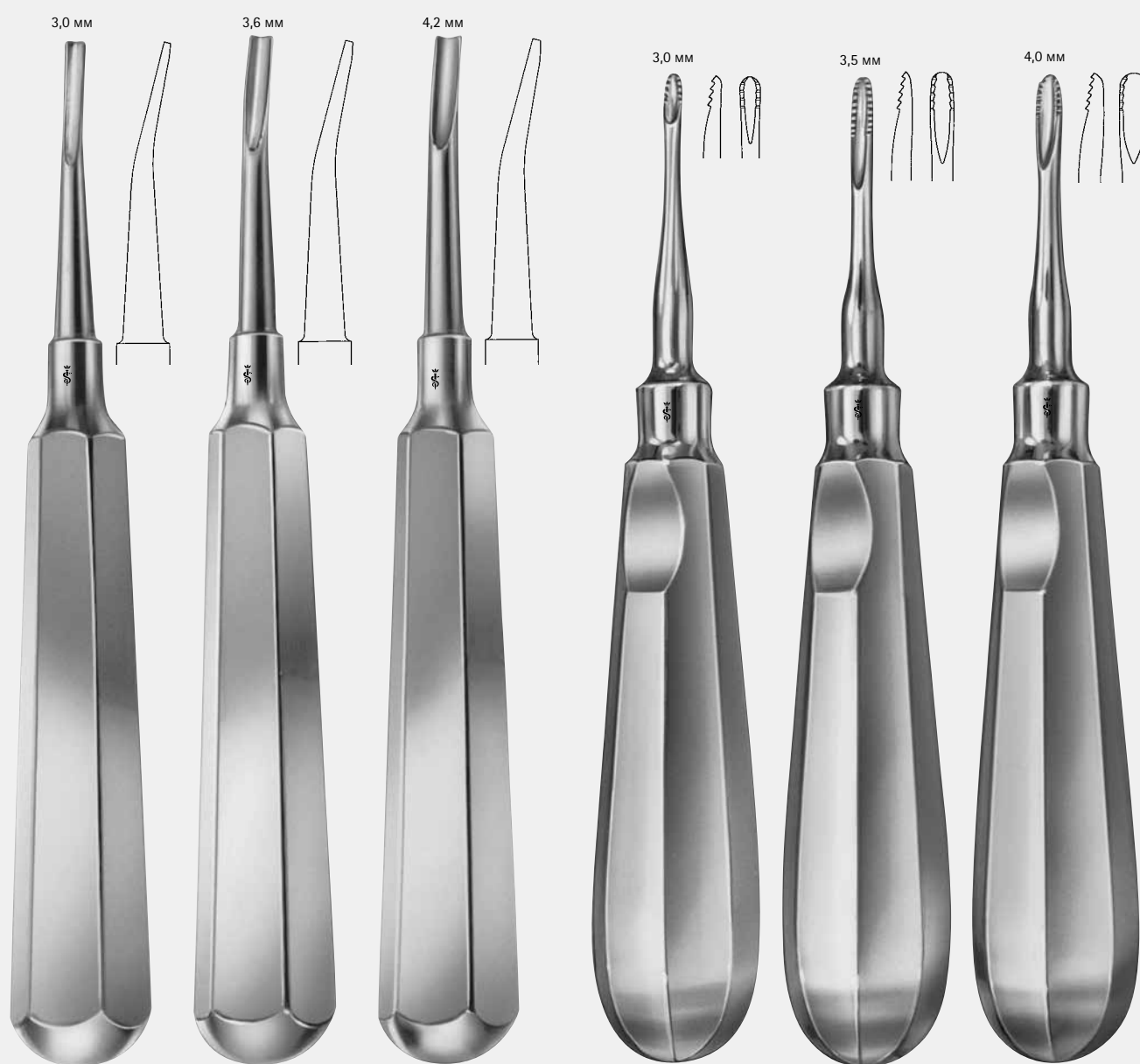

COUPLAND
DL046R

Fig. 1

COUPLAND
DL047R

Fig. 2

COUPLAND
DL048R

Fig. 3

LINDO-LEVIAN
DL055R

LINDO-LEVIAN
DL056R

LINDO-LEVIAN
DL057R



CRYER
DL211R

Нижние корни, узкий



CRYER
DL212R

Нижние корни, узкий



CRYER-WHITE
DL221R

Нижние корни, широкий



CRYER-WHITE
DL222R

Нижние корни, широкий



SELDIN
DL225R
Нижние корни



SELDIN
DL226R
Нижние корни



WINTER
DL229R
Нижние корни



WINTER
DL230R
Нижние корни



WARWICK-
JAMES

DL052R

Верхние
корни



WARWICK-
JAMES

DL263R

Нижние
корни



WARWICK-
JAMES

DL264R

Нижние
корни



LONDON
HOSPITAL
COLEMAN

DL050R

Верхние
корни



GABKA

DL042R



DL271R

Элеватор для нижних корней



DL272R

Элеватор для нижних корней

ЛЮКСАТОР, ДЕСМОТОМ, ПЕРИОТОМ



ROSIN
DL069R
Люксатор для зубов мудрости
верхней челюсти
160 мм, 6 1/4"



DO801R
Десмотом, прямой
160 мм, 6 1/4"



DO802R
Десмотом,
левосторонний
170 мм, 7"



DO803R
Десмотом,
правосторонний
170 мм, 7"

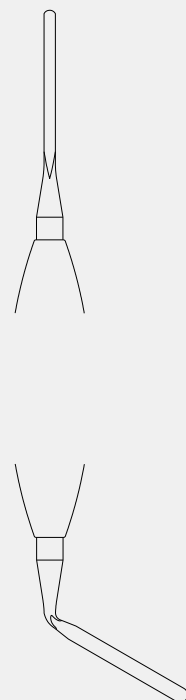

DX400R
Периотом ERGOPLANT
170 мм, 7"

СИНДЕСМОТОМ. ИНСТРУМЕНТЫ ДЛЯ РЕТРАКЦИОННОЙ НИТИ



CHOMPRET
D0501R
Синдесмотом
150 мм, 6"



CHOMPRET
D0502R
Синдесмотом
150 мм, 6"



CHOMPRET
D0503R
Синдесмотом
150 мм, 6"



BÜCHS
D0305R

Инструмент для внесения
ретракционной нити
185 мм, 7 1/4"



D0303R

Пакер для ретракционной
нити, гибкий
175 мм, 7"

ИНСТРУМЕНТЫ ДЛЯ ИМПЛАНТАЦИИ

СИНУС-ЛИФТИНГ

■ Шкала с шагом в 2 мм

■ Широкая лазерная маркировка на глубине 10 мм для обозначения зоны безопасности

■ Нестираемая лазерная маркировка размера

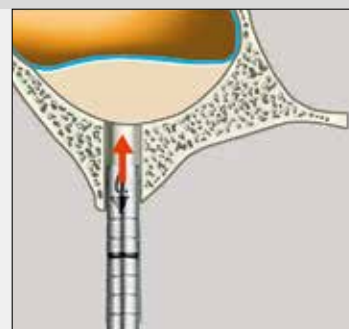

Техника поднятия дна гайморовой пазухи

Прямые синутомы



DX570R DX571R DX572R DX573R DX574R
 Ø 2,2 мм Ø 2,8 мм Ø 3,5 мм Ø 4,2 мм Ø 4,8 мм

Байонетные синутомы



DX575R DX576R DX577R DX578R DX579R
 Ø 2,2 мм Ø 2,8 мм Ø 3,5 мм Ø 4,2 мм Ø 4,8 мм



Пример комплектации набора синутомов для имплантации

DX570R 1 ERGOPLANT синутом прямой, Ø 2,2 мм
 DX571R 1 ERGOPLANT синутом прямой, Ø 2,8 мм
 DX572R 1 ERGOPLANT синутом прямой, Ø 3,5 мм
 DX573R 1 ERGOPLANT синутом прямой, Ø 4,2 мм
 DX574R 1 ERGOPLANT синутом прямой, Ø 4,8 мм
 DX575R 1 ERGOPLANT синутом байонетный, Ø 2,2 мм
 DX576R 1 ERGOPLANT синутом байонетный, Ø 2,8 мм
 DX577R 1 ERGOPLANT синутом байонетный, Ø 3,5 мм
 DX578R 1 ERGOPLANT синутом байонетный, Ø 4,2 мм
 DX579R 1 ERGOPLANT синутом байонетный, Ø 4,8 мм
 JG381R 1 сетка (273 x 176 x 30 мм) для контейнера JN092

DX570R–X574R

ERGOPLANT синутомы прямые
 160 мм

DX575R–DX579R

ERGOPLANT синутомы байонетные
 180 мм



DX801R

ERGOPLANT

Костная микромельница с теркой грубого помола DX803R



DX810R

ERGOPLANT

очиститель для терки мелкого помола DX802R 195 мм



DX811R

ERGOPLANT

очиститель для терки грубого помола DX803R 195 мм



Пример комплектации набора для работы с костной мельницей

- DX801R 1 ERGOPLANT Костная микромельница (включая DX803R терку грубого помола)
- DX802R 1 ERGOPLANT терка мелкого помола
- DX810R 1 ERGOPLANT очиститель для терки мелкого помола
- DX811R 1 ERGOPLANT очиститель для терки грубого помола
- JF284R 1 сетка (274 x 172 x 60 мм) с отсеком для хранения микромельницы, подходит для контейнера JN095

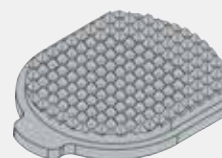

DX802R

ERGOPLANT

терка мелкого помола для DX801R

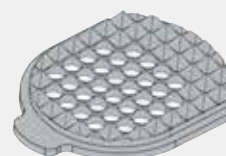

DX803R

ERGOPLANT

терка грубого помола для DX801R

ИНСТРУМЕНТЫ ДЛЯ ПРОТЕЗИРОВАНИЯ



Сначала коронка распиливается параллельно механическим инструментом с миниатюрной головкой



Для наилучшего захвата коронки щипцами инструмент \varnothing 1,0 мм позиционируется перпендикулярно центральной линии зуба



Зубчики инструмента для снятия коронок вставляются в распил, после чего коронка раскрывается с помощью поворотного механизма



Коронка удаляется обычным способом

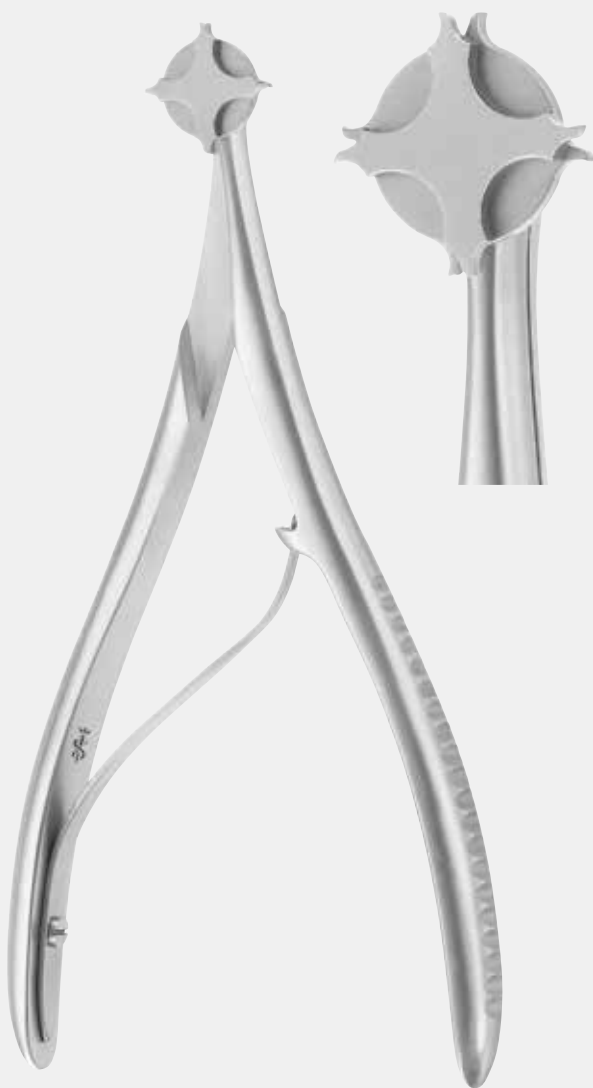

PLANERT

DP788R

140 мм

PLANERT щипцы для снятия коронок

- могут применяться для верхней и нижней челюстей
- значительная экономия времени
- защита периодонта от травмирования
- не ломает коронку, не оставляет осколков
- поворотный механизм предотвращает выскальзывание инструмента при манипуляциях
- возможность повторного использования мостов и коронок для временной установки
- возможность снятия коронок с тонкими стенками и из твердосплавных материалов

Подсказка

Распил должен осуществляться перпендикулярно жевательной поверхности. Всегда начинайте распил с нижней части коронки, расположенной ближе к пародонту. Не допускайте, чтобы распил доходил до жевательной поверхности. При снятии мостов распил смещается на 1/3 от элемента подвески

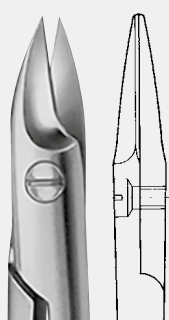

DP560R

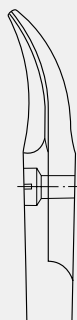

DP561R



DP741R

тонкие удлиненные бранши
алмазное напыление рабочей поверхности
для более точного захвата
140 мм, 5 1/2"

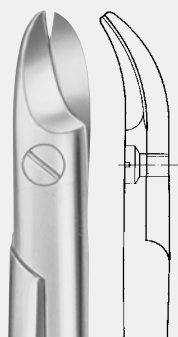

DP563R

широкие лезвия

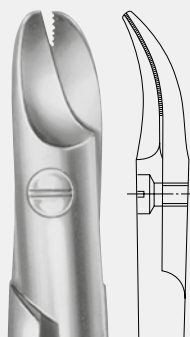

DP569R

1 лезвие с насечками

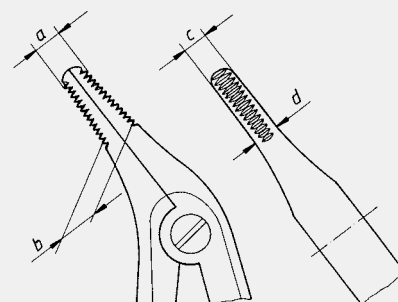

DP031R

Плоские щипцы

■ перекрестная насечка

140 мм, 5 1/2"



BEEBE

DP560R–DP569R

Ножницы для коронок

110 мм, 4 3/8"



BÖHM

DP741R

Телескопические щипцы с фиксирующим винтом

BÖHM	a	b	c	d
DP741P	3,3	4,0	2,3	3,0 мм

КОНТЕЙНЕРЫ ДЛЯ СТОМАТОЛОГИЧЕСКИХ ИНСТРУМЕНТОВ



Контейнеры Aescular® идеальны для использования в стоматологии. Их размер соответствует стандарту DIN 13999, который используется при всех стоматологических процедурах. Контейнеры подходят для многих типов мини-стерилизаторов. Благодаря многообразию дополнительных принадлежностей возможно формирование контейнеров для любых индивидуальных наборов инструментов.

- Замок обеспечивает надежное закрытие и безопасное открытие контейнера для последующей асептической подготовки содержимого
- Контейнеры можно устанавливать один на другой
- Контейнеры подходят для гравитационных и форвакуумных стерилизаторов
- Удобный механизм фиксации фильтров
- Контейнеры можно использовать для обработки, дезинфекции, стерилизации, транспортировки и хранения инструментов
- Контейнеры **нельзя** использовать при воздушном методе стерилизации!



Контейнер в сборе
(корпус вместе с крышкой)



Корпус с перфорацией



Крышка с перфорацией



Внешний размер (длина × ширина × высота, мм)
Внутренний размер (длина × ширина × высота, мм)

JN092	313 × 190 × 46 277 × 176 × 20
JN094	313 × 190 × 65 277 × 176 × 39
JN095	313 × 190 × 92 277 × 176 × 66
JN096	313 × 190 × 130 277 × 176 × 104

JN086	313 × 185 × 35
JN088	313 × 185 × 55
JN089	313 × 185 × 82
JN090	313 × 185 × 120

JN091

Фильтр **JK091** или **JF166** для перфорированного корпуса и крышки

2 шт.

1 шт.

1 шт.

ВАРИАНТЫ КОМПЛЕКТАЦИИ КОНТЕЙНЕРОВ СЕТКАМИ

Контейнеры в сборе



JN092
313 × 190 × 46
277 × 176 × 20



JN094
313 × 190 × 65
277 × 176 × 39



JN095
313 × 190 × 92
277 × 176 × 66



JN096
313 × 190 × 130
277 × 176 × 104

Сетки

Внешний размер (длина × ширина × высота, мм)
Внутренний размер (длина × ширина × высота, мм)

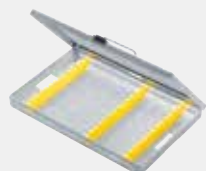

JG381R
273 × 176 × 30
267 × 170 × 23

Сетка, 3 силиконовых держателя (JG391), крышка с ручкой



JG383R
273 × 176 × 30
267 × 170 × 23

Сетка, 3 силиконовых держателя (JG391), крышка с ручкой

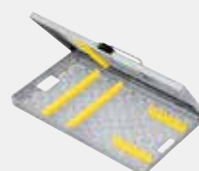

JG389R
273 × 176 × 30
267 × 170 × 23

Сетка, 5 силиконовых держателей (2 × JG394, 2 × JG400, 1 × JG401), крышка с ручкой



JF264R
273 × 176 × 41
258 × 170 × 34

Сетка без вставок, крышка с ручкой



JG386R
273 × 176 × 41
267 × 170 × 34

Сетка без вставок, крышка с ручкой



JG384R
273 × 176 × 41
267 × 170 × 34

Сетка, 3 силиконовых держателя (JG393), крышка с ручкой

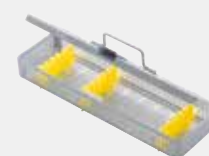

JG380R
273 × 84 × 41
267 × 78 × 34

Сетка, 3 силиконовых держателя (JG392), крышка с ручкой



JG285R
273 × 176 × 60
258 × 170 × 53

Сетка без вставок, крышка с ручкой



JF282R
270 × 171 × 93
267 × 169 × 91

Сетка без крышки



JF289R
273 × 176 × 16

Крышка для сетки JF282R



JG598

Объем 50 мл

Sterilit. Масло для инструментов Aesculap® для смазки соединений, замков перед стерилизацией

ШОВНЫЕ МАТЕРИАЛЫ ДЛЯ СТОМАТОЛОГИИ. КЛЕЙ ДЛЯ ТКАНЕЙ



Safil®

Рассасывающийся

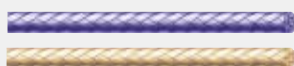

Состав
полигликолевая кислота

Структура
плетеный/
мультифиламент 9/0 и 10/0

Покрытие
гликонат

Цвет
фиолетовый, неокрашенный

Диаметр USP 10/0 – 2
Метрический 0,2 – 5

Потеря прочности
50% через 18 дней
0% через 28–35 дней

Общая абсорбция
60–90 дней



Novosyn®

Рассасывающийся



Состав
полиглактид 90/10

Структура
плетеный

Покрытие
полиглактид, стеарат Са

Цвет фиолетовый

Диаметр USP 8/0 – 2
Метрический 0,4 – 5

Потеря прочности
50% через 21 день
0% через 35 дней

Общая абсорбция
56–70 дней



Monosyn® Quick

Рассасывающийся



Состав
гликонат

Структура
монофиламент

Покрытие
без покрытия

Цвет неокрашенный

Диаметр USP 6/0 – 1
Метрический 0,7 – 4

Потеря прочности
50% через 6–7 дней
0% через 14–21 день

Общая абсорбция
56 дней



Monosyn®

Рассасывающийся



Состав
гликонат

Структура
монофиламент

Покрытие
без покрытия

Цвет
фиолетовый, неокрашенный

Диаметр USP 7/0 – 2
Метрический 0,5 – 5

Потеря прочности
50% через 14 дней
0% через 28 дней

Общая абсорбция
60–90 дней

**Dafilon®**

Нерассасывающийся

**Состав**
полиамид**Структура**
монофиламент**Покрытие**
без покрытия**Цвет**
синий, черный**Диаметр USP** 11/0 – 5
Метрический 0,1 – 7**Потеря прочности**
15–20% в год**Premilene®**

Нерассасывающийся

**Состав**
полипропилен**Структура**
монофиламент**Покрытие**
без покрытия**Цвет** синий**Диаметр USP** 10/0 – 2
Метрический 0,2 – 5**Silkam®**

Нерассасывающийся

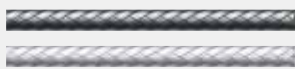
**Состав**
натуральные волокна шелка**Структура**
плетеный**Покрытие**
воск**Цвет** черный, белый**Диаметр USP** 8/0 – 6
Метрический 0,4 – 8**Histoacryl®**

Клей для тканей

**Состав**
на основе n-бутил-2-
цианоакрилата**Форма выпуска**
ампула с удлиненной
канюлей**Цвет** синий

ПРОДУКЦИЯ ДЛЯ ДЕЗИНФЕКЦИИ

ГИГИЕНИЧЕСКАЯ И ХИРУРГИЧЕСКАЯ ОБРАБОТКА РУК



Софтаскин

Жидкое мыло для гигиенического мытья рук

Жидкое мыло на основе поверхностно-активных веществ, содержит аллантиин

- Гипоаллергенное, не содержит искусственных красителей
- Нейтральное pH – 5,5, не зависит от жесткости воды
- Пониженное пенообразование
- Подходит для частого применения

Софта-Ман изо

Кожный антисептик для обработки рук

Содержит 2-пропанол (45%), 1-пропанол (30%), бисаболол и другие вспомогательные компоненты

- Готовое к использованию универсальное средство
- Не содержит аллергенных отдушек
- Обеспечивает повседневный уход за руками, восстанавливает барьерные свойства кожи

Софта-Ман изо Вискораб

Кожный антисептик для обработки рук

Содержит 2-пропанол (45%), 1-пропанол (30%), бисаболол и другие вспомогательные компоненты

- Готовое к использованию универсальное средство
- Не содержит аллергенных отдушек
- Улучшенная формула для смягчения кожи рук; восстанавливает барьерные свойства кожи
- Сниженный расход средства за счет вязкой консистенции

Софтаскин

Форма выпуска	Шт./уп.	Кат. №
Флакон, 1000 мл	10	19198
Флакон с дозатором, 500 мл	20	19197
Диспенсопак, 1000 мл	12	19360

Софта-Ман изо

Форма выпуска	Шт./уп.	Кат. №
Флакон, 100 мл	20	19298
Флакон, 1000 мл	10	19252
Канистра, 5000 мл	1	19607
Диспенсопак, 1000 мл	12	19358

Софта-Ман изо Вискораб

Форма выпуска	Шт./уп.	Кат. №
Флакон, 1000 мл	10	19742

ОБРАБОТКА КОЖИ ОПЕРАЦИОННОГО ПОЛЯ И СЛИЗИСТЫХ



Браунодерм окрашенный

Кожный антисептик для обработки операционного поля

Содержит 2-пропанол (50%), повидон-йод (1%)

- Готовый к применению спиртовой кожный антисептик на основе повидон-йода
- Обладает пролонгированным действием
- Эффективен против широкого спектра микроорганизмов
- Содержит высококачественные безопасные красители для обозначения операционного поля
- Флаконы объемом 1000 мл удобной для удерживания формы со структурированной поверхностью и эргономичной крышкой



Пронтосан раствор

Средство для очищения и деkontаминации ран в полости рта

Содержит 0,1% полигексанида, 0,1% бетаина (ПАВ), воду

- Содержит поверхностно-активные вещества и антисептик группы бигуанидов
- Имеет широкий спектр антимикробной активности
- Быстро абсорбирует раневой запах
- Эффективно очищает слизистую от налетов
- Не оказывает агрессивного воздействия на слизистую

Браунодерм окрашенный

Форма выпуска	Шт./уп.	Кат. №
Флакон со структурированной поверхностью, 1000 мл	10	19848

Пронтосан

Форма выпуска	Шт./уп.	Кат. №
Пластиковый флакон, 350 мл	1	400481
Пластиковый флакон, 40 мл	6	400480

ПРОДУКЦИЯ ДЛЯ ДЕЗИНФЕКЦИИ

ОБРАБОТКА ПОВЕРХНОСТЕЙ И ИНСТРУМЕНТОВ



Мелисептол рапид Мелисептол Фоам

Быстродействующее средство для обработки небольших поверхностей

Мелисептол рапид содержит: 1-пропанол (50%), дидецилметиламмоний-хлорид (0,075%), неионогенные ПАВ

Мелисептол Фоам содержит: 1-пропанол (17%), дидецилметиламмоний-хлорид (0,225%), неионогенные ПАВ

- Эффект – через 1 минуту
- Не содержит альдегидов
- Не оставляет следов
- Обладает отличными моющими свойствами за счет содержания ПАВ

Фоам рекомендуется для обработки стоматологических наконечников и зеркал



Гексакварт форте

Универсальное средство для дезинфекции поверхностей, генеральных уборок, ПСО

Содержит в качестве действующих веществ четвертичные аммониевые соединения (ЧАС): алкилдиметил-бензиламмония хлорид 20% и дидецилдиметиламмония хлорид 7,9%; неионогенные ПАВ

- Низкие рабочие концентрации, эффективен в отношении плесневых грибов
- Обладает отличными моющими свойствами, не требует смывания после обработки поверхностей
- Применим при ультразвуковой обработке



Стабимед

Средство для дезинфекции инструментов, совмещенной с ПСО

Содержит в качестве действующих веществ (ДВ) кокоспропилендиамин (20%), неионогенные ПАВ (25%)

- Отлично очищает от крови и физиологических жидкостей
- Применим при ультразвуковой обработке

Форма выпуска	Шт. /в уп.	Кат. №
Мелисептол рапид	1	19070
Канистра, 5000 мл	1	19070
Флакон, 1000 мл	10	18984
Флакон с распылителем, 750 мл	12	19199
Флакон с распылителем, 250 мл	20	19170
Мелисептол Фоам		
Флакон с распылителем, 750 мл	12	19799

Форма выпуска	Шт. /в уп.	Кат. №
Флакон, 1000 мл	10	19239
Канистра, 5000 мл	1	19240

Форма выпуска	Шт. /в уп.	Кат. №
Флакон с дозатором, 1000 мл	12	19361
Флакон, 1000 мл	10	18986
Канистра, 5000 мл	1	18987

АКСЕССУАРЫ ДЛЯ ДЕЗИНФЕКЦИИ



Настенные дозаторы

Настенный бесконтактный дозатор 1000 мл

- Корпус из анодированного алюминия, рычаг и помпа из нержавеющей стали
- Помповое устройство можно легко извлечь из корпуса с лицевой стороны, не снимая со стены
- Дозирующее устройство позволяет регулировать объем подаваемой жидкости

*Настенные (локтевые) дозаторы
длинный/короткий рычаг 1000 мл*

- Корпус из анодированного алюминия, помпа из нержавеющей стали, автоклавируемая

Настенный дозатор, запираемый на ключ

- Элегантный корпус из ударопрочного пластика
- Контроль за использованием содержимого флакона

Кронштейны настенные 500/1000 мл

- Выполнены из нержавеющей стали



Диспенсеры и гигиенические салфетки

Диспенсеры (контейнеры) многоразового использования для хранения и выдачи нетканых салфеток

Салфетки одноразовые в рулонах

Салфетки изготовлены из абсорбирующего безворсового синтетического флиса и предназначены для ручной очистки и дезинфекции медицинских устройств, приборов и поверхностей

- Обладают высокой прочностью
- При использовании не оставляют остаточной пленки, не сбиваются в комок
- Совместимы с материалами медицинского оборудования
- В качестве пропиточного состава салфеток рекомендуется использовать рабочие растворы средств компании Б. Браун

Наименование	Объем, мл/шт.	Кат. №
Настенный дозатор бесконтактный	1000	3908393
Настенный дозатор, длинный рычаг TLA 26/24	1000	4401253
Настенный дозатор, короткий рычаг TA 26/24	1000	4401255
Настенный дозатор пластиковый ER-T (запираемый на ключ)	1000	4401316
Настенный кронштейн под флакон	500	3908339
Настенный кронштейн под флакон	1000	3908340

Наименование	Объем, мл/шт.	Кат. №
Диспенсер д/салфеток большой	до 3-х л	19162
Салфетки флисовые д/большого диспенсера, 190 x 360 мм	№ 100	19164
Диспенсер д/салфеток малый	до 0,7 л	19182
Салфетки флисовые д/малого диспенсера, 240 x 280 мм	№ 25	19183



Правила ухода за инструментами

- Используйте инструмент строго по назначению, поскольку даже высококачественный инструмент можно затупить или повредить, выполняя им действия, для которых он не предназначен
- Используйте иглодержатели только с тем шовным материалом, толщина нити которого соответствует маркировке иглодержателя, указанной в каталоге производителя
- Строго соблюдайте концентрацию химических растворов и время экспозиции при дезинфекции методом погружения
- Тщательно ополаскивайте инструменты после замачивания и мойки деминерализованной водой. Наличие на инструментах остатков химических реагентов и хлора приводит к образованию точечной коррозии при дальнейшем нагревании во время стерилизации
- Рекомендуется производить предстерилизационную обработку инструментов (дезинфекция, мойка, сушка) автоматически в режиме замкнутого цикла, используя для этого термодезинфектор
- На этапе стерилизации перед помещением инструментов в автоклав или сухожаровой шкаф инструменты должны быть идеально высушены. Остатки влаги приводят к появлению разводов и помутнению инструментов
- Дезинфицируйте, стерилизуйте и храните раздвижные инструменты (ножницы, кусачки, щипцы, иглодержатели и т.д.) в открытом состоянии, чтобы избежать стрессовой коррозии.
- Используйте Aesculap® Sterilit для раздвижных инструментов, чтобы избежать коррозии, вызванной истиранием
- Следите, чтобы при обработке и стерилизации инструменты не касались друг друга. Оптимальным вариантом является использование специальных сеток
- Проверяйте внутренние поверхности стерилизационного оборудования (автоклав, сухожаровой шкаф) на наличие признаков коррозии. В случае ее появления на стенках камеры последнюю необходимо тщательно очистить, так как коррозия переносится на инструменты



Почему ваши инструменты всегда должны быть острыми

- Острые инструменты позволяют достигать более качественных результатов в работе, что, безусловно, по достоинству оценят Ваши пациенты
- Острые инструменты позволяют работать быстрее, экономят Ваше время
- Острые инструменты позволяют уменьшить дискомфорт и повысить степень доверия Вашего пациента
- Острые инструменты минимизируют риск случайных травм, которые могут произойти при приложении чрезмерных усилий к тупому инструменту, или при его соскальзывании
- Работая тупым инструментом, Вы прикладываете к нему большие усилия, что может повлечь за собой его деформацию или даже поломку
- Острые инструменты обеспечивают превосходную тактильную чувствительность во время работы
- Работа острыми инструментами более комфортна и менее утомительна для Вас





Какие инструменты необходимо затачивать

- Скейлеры
- Кюреты
- Зонды
- Экскаваторы
- Карверы
- Триммеры
- Эмалевые ножи
- Контурные ножи
- Распаторы
- Долота
- Рашпили
- Пародонтальные ножи
- Кюретажные ложки
- Элеваторы
- Кусачки тканевые
- Кусачки костные
- Кусачки лигатурные
- Скейлер ортодонтический

В сервис-центре Б. Браун по заточке и ремонту инструментов

- Заточка на профессиональном оборудовании
- Восстановление и ремонт сильно изношенных и поврежденных инструментов
- Очистка и полировка инструментов
- Диагностика состояния инструментов и рекомендации по уходу

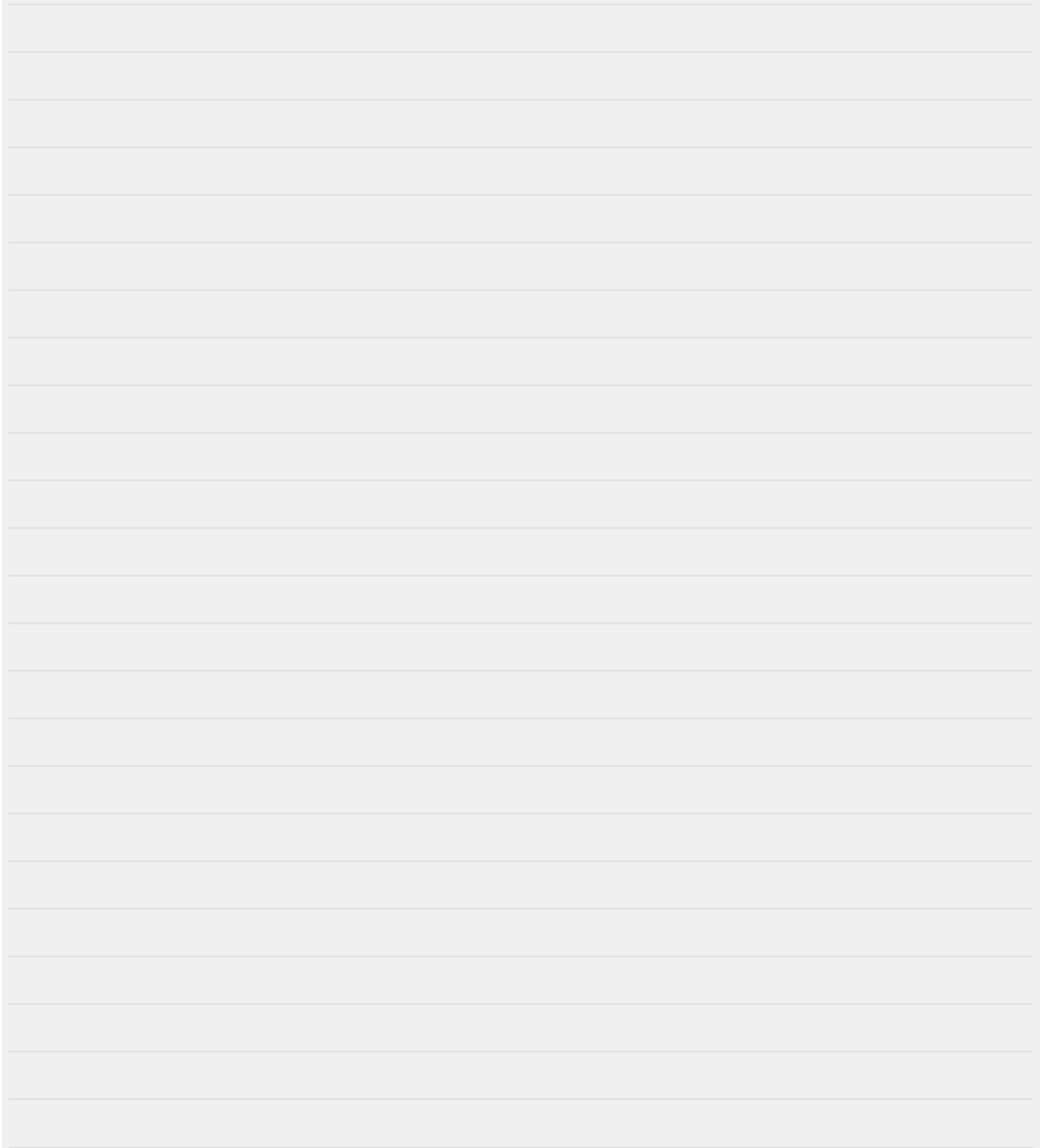

ДЛЯ ВАШИХ ЗАПИСЕЙ

A large area for notes with horizontal lines and a teal header bar. The page features a teal vertical bar on the left side and a grey horizontal bar at the top. The main body of the page is white with light grey horizontal lines for writing.

This area contains a series of horizontal ruling lines on a light gray background, providing space for text or notes. The lines are evenly spaced and extend across most of the page width.

Ваш представитель

Тел.: +7 (____) _____

B | BRAUN
SHARING EXPERTISE

ООО «Б. Браун Медикал» | www.bbraun.ru

196128, Санкт-Петербург, а/я 34, e-mail: office.spb.ru@bbraun.com

Тел.: +7 (812) 320-40-04, факс: +7 (812) 320-50-71

117246, Москва, Научный проезд, д. 17, тел.: +7 (495) 777-12-72, факс:
+7 (495) 745-72-32

 www.vk.com/bbraunrussia  www.fb.com/bbraunrussia

Воронеж
Екатеринбург
Краснодар

(473) 252 8015
(343) 286 1654
(861) 259 7594

Красноярск (391) 258 1999, (923) 354 7008
Н. Новгород (831) 281 8299
Новосибирск (383) 319 1396, (913) 374 0888

BMR-C-700163

